

Novinky a top nabídky

Maximální výkon pro každé staveniště

NOVINKA! Aku kapovací a pokosová pila 18 V

Nepostradatelná nejen v dřevostavbách

→ Strana 7

NOVINKA! Vysavač na mokré vysávání 50 l

Specialista na kapaliny

→ Strana 9

NOVINKA! FLEXPACK12

Nyní také pro řadu 12 V!

→ Strana 14

NOVINKA! FLEXPACK18 XL

Lepší nabídku pro řadu 18 V nenajdete!

→ Strana 22

FLEX
this is performance

Nejlehčí Giraffe® všech dob

Podívejte se na video!



Bruska na stěny a stropy Giraffe® GE 6 R-EC

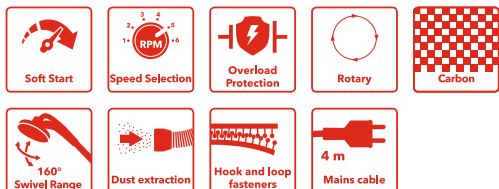

- Nízká hmotnost jen 2,8 kg: karbon je obzvláště lehký materiál, což znamená, že bruska na stěny a stropy celkově váží méně. To snižuje zátěž uživatele a minimalizuje únavu při dlouhodobém broušení
- Tento mimořádně lehký stroj nabízí bezkonkurenčně snadné použití. Bruska na stěny a stropy je optimálně vyvážená, což umožňuje dokonalé vedení, protože hmotnost je rovnoměrně rozložena na brusku. Manipulace je mimořádně pohodlná díky ergonomicky tvarované vodící trubici z karbonu a měkké rukojeti na hlavní a uzavřené rukojeti
- Vyvinutá planetová převodovka v brusné hlavě zajišťuje chod bez vibrací pro dokonalé povrchové broušení
- Brusná hlava s inovativním brusným talířem se velmi dobře přizpůsobuje broušenému povrchu a poskytuje také znatelně lepší pocit při broušení. Díky vysoké flexibilitě Giraffe® není třeba vyvíjet zbytečný tlak k dosažení optimálních výsledků
- Segmentová brusná hlava s otočným okrajovým segmentem. Umožňuje opracování plošných přechodů stěna/stěna a stěna/strop. K otáčení dochází bez přerušování práce

jen pohybem stroje

- S inovativním, textilním přepravním vakem lze bez námahy přepravovat stroj a příslušenství. Giraffe® nemusí být smontována, ale je okamžitě připravena k použití
- S rozsáhlým sortimentem brusných prostředků se perfektně hodí pro broušení sádkartonových, plně tepelně izolovaných styroporových desek, i k přípravě lakování
- Velmi flexibilní díky volitelnému prodloužení (příslušenství) o 500 mm pro velké prostorové výšky, montáž bez použití nářadí
- Efektivní odsávání mezi kartáčovým lemem a brusným talířem brání ucpávání brusného prostředku a zajišťuje bezprašnou práci
- Možnost připojení pro bezpečnostní vysavač FLEX s optimalizací objemového proudu na vodící trubici s klipovým systémem FLEX, antistaticky ve spojení s antistatickou sací hadicí
- Vypínač chráněný proti prachu

Obj. č. 530900

- 1x GE 6 R
- 1x kulatá brusná hlava s otočným okrajovým segmentem
- 1x taška na přenášení



Velmi plochá, kardanicky usazená brusná hlava s rozsahem otáčení 160° umožňuje vysokou flexibilitu a optimální přizpůsobení stěnám a stropům při broušení



Variabilní otáčky, nastavitelné v rozsahu 1-6 s LED indikátorem Power



Bezuhlíkový motor s vyšší účinností a delší životností



Karbonová vodící trubice
O 40 % lehčí než hliník
10x tvrdší než ocel

Vhodný průmyslový vysavač najdete na stranách 30/31 nebo na webových stránkách www.flex-tools.com



Giraffe® GE 6 R-EC + bezpečnostní vysavač VCE 33 LAC

- Sada obsahuje GE 6 R-EC, viz str. 2
- Sada obsahuje VCE 33 LAC, viz str. 31

Obj. č. 534167

- 1x Giraffe® GE 6 R-EC
- 1x segmentová brusná hlava s otočným okrajovým segmentem
- 1x rychloupínací kroužek klip SH-FC 32
- 1x balení (12 ks) brusného papíru na suchý zip extra jemné zrnitosti 150
- 1x balení (12 ks) brusného papíru na suchý zip extra jemné zrnitosti 220
- 1x přepravní brašna



Akce č. 01c

36 990,-Kč

včetně DPH 44 757,90 Kč



- 1x bezpečnostní vysavač VCE 33 LAC
- 1x L-BOXX® 102
- 1x úklidová sada
- 1x antistatická sací hadice 4 m



Popis VCE 33 LAC
viz str. 31

Giraffe® GE 6 R-EC + brusný papír

- Funkce GE 6 R-EC viz výše

Obj. č. 534489

- 1x Giraffe® GE 6 R-EC
- 1x segmentová brusná hlava s otočným okrajovým segmentem
- 1x rychloupínací kroužek klip SH-FC 32
- 1x balení (12 ks) brusného papíru na suchý zip zrnitosti 150
- 1x balení (12 ks) brusného papíru na suchý zip zrnitosti 220
- 1x přepravní brašna

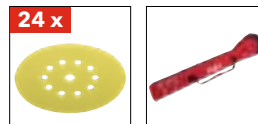

Akce č. 02

22 990,-Kč

včetně DPH 27 817,90 Kč



Giraffe® GE 5 + brusný papír



- Snadná manipulace: díky optimálnímu vyvážení mezi motorem a brusnou hlavou
- Spolehlivý přenos síly a vysoká flexibilita díky flexibilní hnací hřídeli

Obj. č. 534490

- 1x Giraffe® GE 5 v kartonu
- 1x rychloupínací kroužek klip SH-FC 32
- 1x balení (12 ks) brusného papíru na suchý zip zrnitosti 60
- 1x balení (12 ks) brusného papíru na suchý zip zrnitosti 80

Akce č. 03

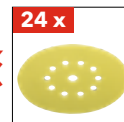

14 990,-Kč

včetně DPH 18 137,90 Kč



Vhodný průmyslový vysavač najdete na stranách 30/31 nebo na webových stránkách www.flex-tools.com

Brusivo Ø 225 mm

Výrobek	Typ/zrnitost	IP D225-10 M 532674	IP D225-10 MF 532696	Pad-saver GE 6 R 534179	Základní složky tmelů								
					Měkký				Střední			Tvrký	
					Práškový tmel	Disperzní základ	Lehčený tmel	Sádra/celulóza	Sádra/plast	Silikátový tmel	vyztužený vláknový, minerální	Bílý cement ze syntetické pryskyřice	
D225 PF Brusný papír na suchý zip Xtreme Plus  <p>Osvědčený prémiový brusný papír s nekompromisní kvalitou a vynikajícím odsáváním díky využití systému více otvorů. Vhodné pro téměř všechny aplikace.</p>	P 40	●	○	○	○	○	○	○	○	○	○	○	
	P 60	●	○	●	○	○	○	○	○	○	○	○	●
	P 80	●	○	●	○	○	○	○	●	○	●	●	●
	P 100	●	○	●	○	○	○	○	●	○	●	●	●
	P 120	●	○	●	●	●	○	●	●	●	●	●	●
	P 150	●	○	●	●	●	●	●	●	●	●	○	○
	P 180	●	○	●	●	●	●	●	○	○	○	○	○
	P 220	●	○	●	○	●	●	●	○	○	○	○	○
D225 -10 SF Brusný papír na suchý zip Xtreme  <p>Brusný papír pro potřeby náročného odstranění materiálu. Univerzální použití s mimořádně vysokou účinností.</p>	P 24	●	●	●	○	○	○	○	○	○	○	○	
	P 40	●	●	●	○	○	○	○	○	○	○	○	○
	P 40	●	●	●	○	○	○	○	○	○	○	○	○
	P 60	●	●	●	○	○	○	○	●	○	●	○	○
	P 60	●	●	●	○	○	○	○	●	○	●	○	○
	P 80	●	●	●	○	○	○	○	●	○	●	○	○
	P 80	●	●	●	○	○	○	○	●	○	●	○	○
	P 100	●	●	●	○	●	○	●	●	○	●	○	○
	P 100	●	●	●	○	●	○	●	●	○	●	○	○
	P 120	●	●	●	○	●	○	●	●	○	●	○	○
	P 120	●	●	●	○	●	○	●	●	○	●	○	○
	P 150	●	●	●	○	●	○	●	○	○	○	○	○
	P 150	●	●	●	○	●	○	●	○	○	○	○	○
	P 180	●	●	●	○	●	○	●	○	○	○	○	○
	P 220	●	●	●	○	●	○	●	○	○	○	○	○
	P 220	●	●	●	○	●	○	●	○	○	○	○	○
D225-10 MF Brusný papír pro excentr Xtreme  <p>Skvělý papír na dokončovací práce pro zajištění mimořádně jemného povrchu. Vhodný zejména na měkké materiály.</p>	P 40	○	●	○	○	○	○	○	○	○	○	○	
	P 60	○	●	○	○	○	○	○	○	○	●	●	●
	P 80	○	●	○	○	○	○	○	○	○	●	●	●
	P 100	○	●	○	○	○	○	○	●	○	●	●	●
	P 120	○	●	○	○	○	○	○	●	○	●	●	●
	P 150	○	●	○	○	○	○	○	●	○	○	○	○
	P 180	○	●	○	○	○	○	○	●	○	○	○	○
	P 220	○	●	○	○	○	○	○	○	○	○	○	○

● vhodné ● podmíněně vhodné ○ nevhodné

Stupeň otáček	KS	Obj. č.	Cena bez DPH
	25	280739	2 511,-Kč
4-6	25	260233	2 511,-Kč
4-6	25	260234	2 511,-Kč
4-6	25	260235	2 403,-Kč
3-6	25	282405	2 403,-Kč
2-4	25	311995	2 403,-Kč
2-4	25	311987	2 403,-Kč
2-4	25	260236	2 403,-Kč
	12	531542	1 485,-Kč
	12	531900	672,-Kč
	25	533818	1 323,-Kč
3-6	12	531901	662,-Kč
3-6	25	533819	1 323,-Kč
3-6	12	531902	662,-Kč
3-6	25	533820	1 323,-Kč
3-6	12	531896	618,-Kč
3-6	25	533821	1 215,-Kč
2-6	12	531897	618,-Kč
2-6	25	533822	1 215,-Kč
2-4	12	531898	618,-Kč
2-4	25	533823	1 215,-Kč
2-4	12	531543	618,-Kč
2-4	12	531899	618,-Kč
2-4	25	533824	1 215,-Kč
	12	531908	1 067,-Kč
4-6	12	531909	1 067,-Kč
4-6	12	531544	1 067,-Kč
3-6	12	531903	1 023,-Kč
3-6	12	531904	1 023,-Kč
2-5	12	531905	1 023,-Kč
2-5	12	531906	1 023,-Kč
2-5	12	531907	1 023,-Kč

Brusivo a příslušenství

Xtreme Xtreme PLUS

Brusivo Ø 225 mm

Výrobek	Typ/zrnitost	KS	Obj. č.	Cena bez DPH
 Brusný papír ZIRCOFLEX Xtreme kvalita	P 24	12	531918	1 593,-Kč
 Brusný papír pro potřeby náročného odstranění materiálů, ideální na čištění různých povrchů.	P 40	12	531916	1 593,-Kč
	P60	12	531917	1 593,-Kč
 Brusná mřížka na suchý zip	K 80	25	260237	2 673,-Kč
	K 100	25	260230	2 673,-Kč
 Brusné rouno na suchý zip	A 100	10	281042	1 971,-Kč
	A 180	10	281034	1 971,-Kč

Podložný brusný talíř / ochranná podložka

 Podložný brusný talíř střední	IP D225-10 M GE 6 R GE 6 R		532674	510,-Kč
 Středně tvrdý podložný brusný talíř pro brusný papír extra jemný	IP D225-10 MF GE 6 R		532696	510,-Kč
 Ochranná podložka D225	BP D225-10 GE 6 R		532221	645,-Kč

Přepavní brašna

 Přepavní brašna	TB GE 6		532234	1 769,-Kč
---	---------	--	--------	-----------

Prodloužení

 Prodloužení 50 cm	EB 500 GE 6		532222	3 483,-Kč
---	-------------	--	--------	-----------

Adaptér GM 270

 Vložka pro držák stroje GM 270 pro GE 6	GM270-IR GE 6		533083	508,-Kč
---	---------------	--	--------	---------

Malá FLEXa, ale přesto velká!

NOVINKA

Aku mini úhlová bruska LBE 12 V 76 12-EC, 76 mm

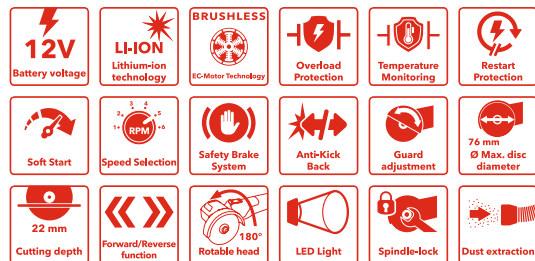

K dostání také jako sada v kufru L-BOXX®
za 5 690,-Kč bez DPH (obj. č. 531718).

- Velmi kompaktní a praktická mini úhlová bruska s funkcí Forward/Reverse (vpřed/vzad) pro nejrůznější řezání
- Bezuhlíkový motor s vyšší účinností a delší životností
- Mikroprocesorová elektronika s pozvolným rozběhem, blokováním opětovného spuštění po výpadku proudu, monitorováním teploty, ochranou proti přetížení
- Elektronická brzda zastaví stroj přibližně za 3 sekundy
- Anti-Kickback, při zablokování kotouče vypne motor
- Aretovatelný posuvný spínač
- Pogumovaný kryt převodovky pro bezpečné a pohodlné uchopení
- Aretace vřetene: pro snadnou výměnu kotouče
- Electronic Management System (EMS) chrání stroj, prodlužuje jeho životnost a zvyšuje efektivitu



At už se jedná o řezání kabelových kanálů, ...



... vrubování dlaždic a přímé odsávání vzniklého prachu...



... nebo řezání profilů na délku - nový malý "univerzál" je ideálním supernářadím pro širokou škálu úkolů a materiálů.

FLEX
pack 12

Obj. č. 531717

- 1x LBE 76 12-EC v kartonu
- 1x ochranný kryt
- 1x ochranný kryt na řezání s klipem
- 1x adaptér pro odsávání prachu Ø 32 mm
- 1x opasková spona
- 2x řezný kotouč na kov M-CD 76/ INOX (1 mm)
- 1x karbidový kotouč CA-CD 76/1.8 pro více materiálů
- 1x brusný kotouč na kov M-GD 76/4 (4 mm)



Akce č. 04

4 590,-Kč

včetně DPH 5 553,90 Kč



Hlava otočná o 180°, ideální pro řezání pravou i levou rukou. Poloha 90° je vhodná pro broušení.



Variabilní nastavení rychlosti ve 4 stupních: 5000 / 10000 / 15000 / 20000 ot/min.



Chod vpřed a vzad pro tažný nebo posuvný řez a pro řízení odlétávání jisker. Odsávání (obsah dodávky) lze připevnit přímo na ochranný kryt na řezání klipem.



Integrované LED světlo ve dvou polohách s funkcí dosvitu.

Nepostradatelná v dřevostavbách

Aku kapovací a pokosová pila 18 V SMS 305 18-EC

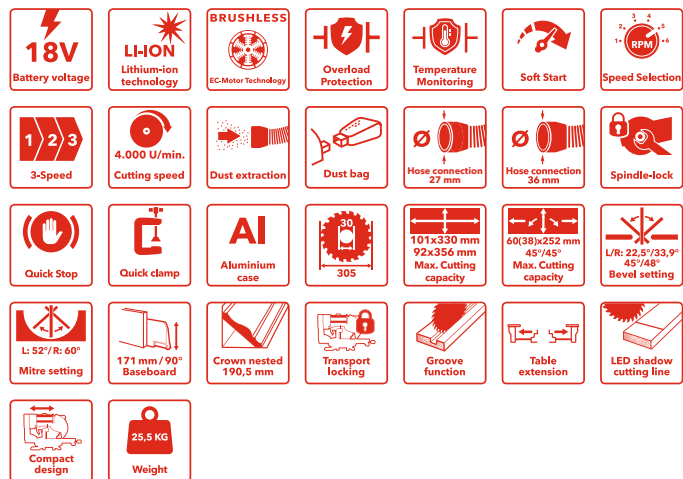
NOVINKA

- Přesné výsledky řezání pro stavbu dřevěných sloupkových a trámových konstrukcí, podpůrných konstrukcí pro dřevostavbu, pokládku laminátových/parketových podlah, dřevěných obkladů a krycích lišt
- Výkonná a přesná akumulátorová kapovací a pokosová pila s velkým řezným výkonem: 101 x 330 mm a 92 x 356 mm
- Bezuhlíkový motor 18 V s ochranou proti přetížení a monitorováním teploty
- Electronic Management System (EMS) chrání stroj, prodlužuje jeho životnost a zvyšuje efektivitu
- Rychloupínací spona pro bezpečné upevnění obrobku na stole pily
- LED světlo s indikátorem linie řezu pro snadné polohování obrobku
- Velmi pohodlná, kompaktní a lehká. Vodicí trubky vyčnívají pouze dopředu, takže můžete pracovat v blízkosti stěny a snadno se přepravuje. S přepravní pojistkou a aretací v tahu
- Pro maximální mobilitu na staveništi. Možnost upevnění na skládací rám WB 110-260 bez použití nářadí (volitelně k dispozici jako příslušenství)
- Možnost připojení externího odsávání prachu o Ø 27, 36 mm
- Sběrný vak na třísky pro snížení prašnosti, který lze snadno vyprázdnit
- Aretace vřetene: pro rychlou výměnu pilového kotouče

Obj. č. 532592

- 1x SMS 305 18-EC
- 1x standardní pilový kotouč

Akce č. 05
26 990,-Kč

včetně DPH 32 657,90 Kč



Úhlová stupnice 52° L / 60° R. S úhlovými aretačními body 0°, 15°, 22,5°, 31,6°, 45° L / 0°, 15°, 22,5°, 31,6°, 45°, 60° R. Snadno čitelné a přesně nastavitelné díky samovysvětlujícím ovládacím prvkům.



Otočný segment až do úhlu 48° L/R. S úhlovým dorazem 0°, 22,5°, 33,9°, 45° L/R pro podřezávání, úhlové a pokosové řezy.



Variabilní otáčky ve 3 stupních dokonale přizpůsobené různým materiálům. Předvolba nastavených otáček je převzata jako konstantní otáčky.

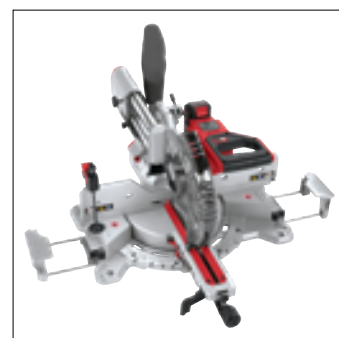

Oboustranná prodloužení stolu umožňují manipulaci s delšími obrobky.

Picobello proti prachu a nečistotě

Předřazený odlučovač VCE-PS 25 Cyclone pro bezpečnostní vysavače VCE



- Účinné odlučování jemného a hrubého nasávaného materiálu díky cyklonové technologii. Ideální pro velké objemy prachu, max. velikost oddělitelných částic Ø 20 mm
- Odlehčuje hlavní filtr bezpečnostního vysavače. Velké množství prachu je zachyceno díky trvale vysokému sacímu výkonu dřívě, než se dostane do bezpečnostního vysavače
- Připojte předřazený odlučovač k bezpečnostnímu vysavači VCE dodanou hadicí. Statický náboj v sací hadici je odváděn do vysavače přes předřazený odlučovač a připojovací hadici
- Průhledná a robustní nádoba o objemu 25 litrů, vybavená držadly pro přenášení. Stále viditelná hladina náplně
- Obdélníkový design pro bezpečné stání a přepravu
- Možnost zafixování bez použití nářadí na víko vysavače VCE 33 a 44

NOVINKA



Připojení D50 vhodné pro všechny standardní bezpečnostní vysavače FLEX



Obj. č. 533294

- 1x VCE-PS 25 Cyclone
- 1x sada hadic pro předřazený odlučovač
- 1x PE sáček na odpad



Akce č. 06

6 490,-Kč

včetně DPH 7 852,90 Kč



Vhodný průmyslový vysavač najdete na stranách 30/31 nebo na webových stránkách www.flex-tools.com

Specialista na kapaliny

50litrový vysavač na mokré vysávání VCE 50 WET s integrovaným vodním čerpadlem



- S integrovaným výkonným čerpadlem na odpadní vodu pro odstranění škod způsobených vodou na stavebních pracích, odsávání velkého množství kapaliny, odsávání nádrží, použití při povodních, při renovaci plochých střech, čištění zahradních jezírek a bazénových systémů. Záchytný vak na hrubé nečistoty chrání filtr a čerpadlo před ucpáním
- Maximální sací výška je až 2,3 metru v režimu plného sání (ponoření) a až 8 metrů při nasávání směsi vody a vzduchu (srkáání). Maximální dopravní vzdálenost činí 50 metrů s maximálním výškovým rozdílem 3 metry. Maximální dopravní výška 9 metrů a dopravní vzdálenost 10 metrů
- Spolehlivé a bezpečné i při použití ve vlhkém prostředí díky vybavení a třídě ochrany IP 68 hadicových přípojek
- S hliníkovou C-spojku a rozsáhlým příslušenstvím

NOVINKA



Osobní ochranný spínač PRCD: integrovaný v kabelu.



Aktivaci ručního čištění filtru se filtrační prvek pomocí cíleného nárazu vzduchu zbaví usazeného prachu.



Stabilní nádoba s integrovanou úchytnou prohlubní pro snadné vyprazdňování nádoby.



10 m hadice na odpadní vodu s přípojovací C-spojku.



Vybavený velkými koly a dvěma otočnými kovovými vodicími kolečky.



Obj. č. 533349

- 1x VCE 50 Wet
- 1x hadice C D38, 10 m
- 1x filtrační síťka
- 1x štěrbinová hubice, D38, 240 mm
- 1x podlahová hubice na mokré podlahy, D38, 360 mm
- 1x sací trubice D38
- 1x sací hadice D38, 7 m
- 1x jezírková tryska D38, 90 mm

Akce č. 07

25 090,-Kč

včetně DPH 30 358,90 Kč



Další průmyslové vysavače najdete na stranách 30/31 nebo na webových stránkách www.flex-tools.com

Malá, lehká, praktická. A s ohromujícím výkonem.

Jen ji nepodceňujte. Nová generace aku strojů řady 12 V.



**100% kompatibilní
se stávajícím
akumulátorovým systémem
FLEX 10,8 V!**

12V

Li-Ion
Power System

Aku úhlová bruska LBE 76 12-EC C



Obj. č. 531717

NOVINKA

Akce č. 08

4 590,-Kč

včetně DPH 5 553,90 Kč

FLEX
pack 12

Aku přímočará pila JSP 12-EC C

Obj. č.
531316

Akce č. 09

4 090,-Kč

včetně DPH 4 948,90 Kč

FLEX
pack 12

Aku šavlová pila RS 16 12-EC C



Obj. č. 531314

Akce č. 10

4 090,-Kč

včetně DPH 4 948,90 Kč

FLEX
pack 12

Aku kombinované vrtací kladivo FHE 1-16 12-EC C

Obj. č.
531709

Akce č. 11

4 890,-Kč

včetně DPH 5 916,90 Kč

FLEX
pack 12

Aku šroubovák na sádkokarton DW 37 12-EC C



Obj. č. 531707

Akce č. 12

4 090,-Kč

včetně DPH 4 948,90 Kč

FLEX
pack 12

2rychlostní aku vrtačka s příklepem PD 2G 12-EC



Obj. č. 533847

Akce č. 13

3 790,-Kč

včetně DPH 4 585,90 Kč

FLEX
pack 12

2rychlostní aku šroubovák DD 2G 12-EC C



Obj. č. 533846

Akce č. 14

3 490,-Kč

včetně DPH 4 222,90 Kč

FLEX
pack 12

2rychlostní aku šroubovák DD 2G 12-LDBC/2.5



34 Nm

Obj. č.
532274

Akce č. 15

3 690,-Kč

včetně DPH 4 464,90 Kč

FLEX
pack 12

Aku LED svítidla s plným světelným spektrém 12/18 V DWL 2500 12/18

Obj. č.
532325

Akce č. 16

5 390,-Kč

včetně DPH 6 521,90 Kč

FLEX
pack 18

Aku stavební LED svítidla 12/18 V CL 5000 12/18

Obj. č.
532324

Akce č. 17

4 590,-Kč

včetně DPH 5 553,90 Kč

FLEX
pack 18

Aku stavební LED svítidla 12/18 V CL 10000 12/18

Obj. č.
532323

Akce č. 18

7 690,-Kč

včetně DPH 9 304,90 Kč

FLEX
pack 18

360° aku křížový laser ALC 3/360-G/R 12

Obj. č.
532277

Akce č. 19

15 590,-Kč

včetně DPH 18 863,90 Kč

Digitální aku stavební rádio 12/18 V RD 12/18/230



Obj. č. 532276

Akce č. 20

4 590,-Kč

včetně DPH 5 553,90 Kč

FLEX
pack 18

Digitální aku stavební rádio 12/18 V RD SP 12/18/230



Obj. č. 532813

Akce č. 21

9 690,-Kč

včetně DPH 11 724,90 Kč

FLEX
STACK
PACKFLEX
pack 18XL

Aku leštička, rotace i volný excentr PXE 80 12-EC

Obj. č.
532267

Akce č. 22









6 390,-Kč

včetně DPH 7 731,90 Kč

FLEX
pack 12



Příslušenství

	Výrobek	Typ	Popis	Obj. č.	Cena bez DPH
	Rychlonabíječka 12 V	CA 12	<ul style="list-style-type: none"> Pro akumulátory 12 V Integrované chlazení akumulátoru, ochrana proti přehřátí, vybití a přetížení 5 LED indikací stavu nabití <p>Doba nabíjení akumulátoru 12 V</p> <ul style="list-style-type: none"> 40 min pro akumulátor 2,5 Ah 50 min pro akumulátor 5,0 Ah 	532286	1 323,-Kč
	Aku sada 12-22 Q	P-Set 12-22 Q	<ul style="list-style-type: none"> Rychlonabíječka CA 12 V 2x akupack 2,5 Ah 12,0 V 	531719	3 753,-Kč
	Akumulátor Li-Ion 12 V	AP 12/2.5		532290	1 593,-Kč
	Akumulátor Li-Ion 12 V	AP 12/5.0		531690	2 133,-Kč
	Úhlový nástavec	WV 12-EC		532293	1 755,-Kč
	Držák bitů	BV 12-EC		532294	490,-Kč
	Rychloupínací sklíčidlo	BF 12-EC		532292	790,-Kč
	Adaptér baterie	PS 12/18		532279	1 188,-Kč

Získejte sadu 12 V STACKPACK™!

Nyní za
výhodnou
cenu!



Výhodná sada STACKPACK™ sestává z:

- Boxu na kolečkách TK-L SP RB
- Aku šroubováku na sádkokarton DW 37 12-EC
- Aku přímočaré pily JSP 12-EC
- Aku šavlové pily RS 16 12-EC
- Aku kombinovaného vrtacího kladiva FHE 1-16 12-EC
- 2 rychlostní aku vrtačky s příklepem PD 2G 12-EC
- 2 x P-Setu 12-22 Q

Obj. č. 533806

Akce č. 23

26 990,-Kč

včetně DPH 32 657,90 Kč

Další výrobky z programu STACKPACK™
najdete na stranách 52/53

Ušetříte 7 669,-Kč

FLEX pack 12

Nyní také v řadě 12 Voltů!



Najděte si 2 nové 12V stroje z výkonného aku sortimentu FLEX a ušetřete nejen na nářadí. Každý FLEXPACK12 se dodává s vrtačím šroubovákem DD 2G 12, třemi akumulátory, nabíječkou a brašnou zdarma. Tak si vyberte podle svého. Volba je jen na vás!

2 stroje 12 V
dle výběru

10 990,-Kč

včetně DPH 13 297,90 Kč

Ušetříte až 4 121,-Kč

Jako součást FLEXPACK12 obdržíte:

1x DD 2G 12 LDBC/2,5

2x akumulátor Li-Ion AP 12/2,5 Ah
1x nabíječku CA 12



**2x stroj 12 V
dle vašeho výběru***

(*viz sortiment níže)



1x brašna

1x praktická přepravní brašna
z textilního materiálu vyztuže-
ného plastem a odolného proti
protržení



Při objednávání přidejte
k uvedeným objednacím
čísłům strojů také
objednací číslo
FLEXPACK12!

533888



1x AP 12/2,5 h

1x akumulátor Li-Ion AP 12/2,5 Ah



Možnost i výběru dvou kusů stejného stroje.



Obj. č. 533846

2rychlostní
aku šroubovák
DD 2G 12-EC C



Obj. č. 533847

2rychlostní aku vrtačka
s příklepem
PD 2G 12-EC C



Obj. č. 531707

Aku stavební šroubovák
DW 37 12-EC C



Obj. č. 531316

Aku přímočará pila
JSP 12-EC C



Obj. č. 531709

Aku kombinované vrtací
kladivo FHE 1-16 12-EC C



Obj. č. 531314

Aku šavlová pila
RS 16 12-EC C



Obj. č. 532324

Aku stavební LED svítidla
CL 5000 12/18



Obj. č. 531717

Aku úhlová bruska
LBE 76 12-EC

Aku systém FLEX 18 V s XLITHIUM POWER

Patentovaný aku systém Proformance
vždy uspokojí všechny nároky!



18V
Li-Ion
Power System

Dlouhá doba provozu, dlouhá životnost, dlouhý maximální výkon. To dokáže pouze systém FLEX: díky patentovanému chladičímu systému dosahuje FLEX optimální ochrany náradí a akumulátorových článků. Systém řízení akumulátoru řídí neustálou výměnu dat mezi náradím, akumulátorem a nabíječkou tak, aby byly všechny parametry optimálně nastaveny. Tím je zajištěn výkon ve spolupráci mezi akumulátorem a náradím a je možné ho používat bez ztrát energie.

Akumulátory Li-Ion

Integrovaná ochrana proti přebíjení a vybití. Ochrana proti prachu a střikající vodě. Integrovaný indikátor stavu nabití. Poskytuje přehledné informace o stavu nabití článků akumulátoru.

3

ROKY

FLEX ZÁRUKA

**Tříletá záruka
se týká také akumulátorů
a nabíječek!**

Více informací najdete na www.flex-tools.com.

AP 18.0 V



Obj. č.	532732	532733	532748
AP 18.0 V	2.5 Ah	5.0 h	8.0 Ah
Cena bez DPH	2 052,-Kč	3 213,-Kč	5 373,-Kč

P-Set 18-88 R

- 1x rychlonabíječka CA 12/18
- 2x akumulátor 18 V AP 18/8.0



Obj. č. **533175**
Cena bez DPH 10 773,-Kč

P-Set 55 R

- 1x rychlonabíječka CA 12/18
- 2x akumulátor 18 V AP 18/5.0



Obj. č. **532739**
Cena bez DPH 6 750,-Kč

P-Set 22 Q

- 1x nabíječka CA 18
- 2x akumulátor 18 V AP 18/2.5



Obj. č. **532740**
Cena bez DPH 4 185,-Kč



Keep Control

Chytrá technologie řídí a monitoruje činnost náradí a proces nabíjení a informuje o stavu nabíjení prostřednictvím LCD displeje.



Therma-Tech™

Jedinečný integrovaný chladič systém zajišťuje konstantní teplotu i při velkém zatížení.



Power Battery

Výkonné Li-Ion články dodávají napětí 18 V.



Lithium-ion

Žádné samovybíjení. Žádný paměťový efekt.



EC motor

Bezuhlíkový motor s nízkým opotřebením a technologií EC pro dlouhodobý výkon a delší životnost.



Aku nářadí



Technologie Therma-Tech™



Nabíjecí stanice

Duo-Power

Dvojitá nabíječka 12/18 V CA SP 2x 12/18

- Popis malého organizéru STACKPACK™ na straně 52



Obj. č. 534492

- 1x nabíječka CA SP 2x 12/18
- 4x akumulátor Li-Ion AP 18.0/2,5 Ah
- 1x malý organizér TK-L SP SO

Akce č. 24

13 490,-Kč

včetně DPH 16 322,90 Kč

Dvojitá nabíječka 12/18 V CA SP 2x 12/18

- 1x CA SP 2x 12/18

Doba nabíjení akumulátoru 18 V

- 40 min pro akumulátor 2,5 Ah
- 60 min pro akumulátor 5,0 Ah
- 95 min pro akumulátor 8,0 Ah

Obj. č.

533152

Cena bez DPH

4 023,-Kč



Nabíječka CA 12/18

- Pro akumulátory 12 V a 18 V
- Integrované chlazení akumulátoru, ochrana proti přehřátí, vybití a přetížení
- LCD displej

Velkoformátový LCD displej s ukazatelem doby nabíjení a stavu nabíjení zobrazuje zbývající dobu nabíjení.



Doba nabíjení akumulátoru 18 V

- 40 min pro akumulátor 2,5 Ah
- 50 min pro akumulátor 5,0 Ah
- 75 min pro akumulátor 8,0 Ah

Obj. č.

532280

Cena bez DPH

1 917,-Kč



FLEX pack 18



Nyní ještě větší výběr!

Najděte si 3 nové 18V stroje z výkonného aku sortimentu FLEX a ušetřete nejen na nářadí: Každý FLEXPACK18 se do-
dává se třemi akumulátory, nabíječkou a brašnou zdarma.
Tak si vyberte podle svého. Volba je jenom na vás!

3 stroje 18 V
dle výběru

Ještě výhod-
nější díky
podpoře FLEX
power!

23 990,-Kč

včetně DPH 29 027,90 Kč

Ušetříte až 15 946,-Kč

Jako součást FLEXPACK18 obdržíte:

3x stroj 18 V dle vašeho výběru*

(*viz naše nabídka na stranách 20/21)

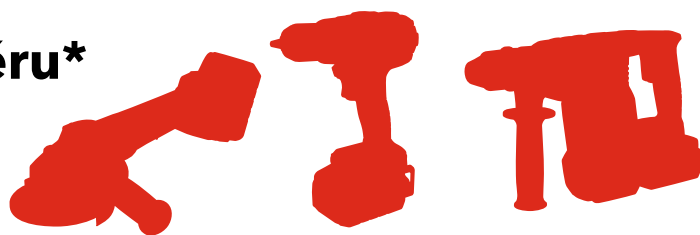

1x aku sada

3x akumulátor Li-Ion AP 18/5,0 Ah
1x rychlonabíječka CA 12/18



1x brašna

1x praktická přepravní brašna
z textilního materiálu vyztuženého
plastem a odolného proti protřetí



Při objednávání přidejte k uvedeným objednacím číslům strojů
také objednací číslo FLEXPACK18!

497444

Ideální
doplněk k
FLEXPACKu

Nabídka platí pouze při zakoupení
tří L-BOXXů!



Příklad kombinace:
TK-L 136, TK-L 238 a TK-L 374

Úsporná kombinovaná sada kufříků

Vyber si tři L-BOXXy z velikostí

- 1 TK-L 136 (507822, číslo akce 25)
- 2 TK-L 238 (507830, číslo akce 26)
- 3 TK-L 374 (507849, číslo akce 27)

a pro každý z nich obdržíte také
odpovídající protiskluzovou vložku

- 3x L-BOXX®
- 3x protiskluzová vložka

Akce č. 25-27

2 997,-Kč

včetně DPH 3 626,37 Kč

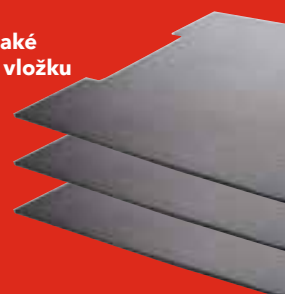

Tři stroje 18 V dle výběru

Možnost výběru více kusů stejného stroje.



Obj. č. 491225

2rychlostní
aku šroubovák
DD 2G 18.0-EC C

1



Obj. č. 491268

Aku rázový utahovák
IW 1/2" 18.0-EC C

1



Obj. č. 531737

Aku tavná lepicí pistole
GG 200 18



Obj. č. 530497

Aku úhlová bruska
L 125 18.0-EC LD C

1



Obj. č. 531272

2rychlostní
aku šroubovák
s turbo režimem
DD 2G 18.0-EC HD C

1



Obj. č. 492612

Aku rázový utahovák
IW 3/4" 18.0-EC C

1



Obj. č. 531493

Aku horkovzdušná pistole
HG 530 18



Obj. č. 531770

Aku úhlová bruska
LBP 125-15 18-EC C

1



Obj. č. 530531

2rychlostní
aku šroubovák
DD 2G 18.0-EC LD

1



Obj. č. 491233

2rychlostní aku vrtačka
s přiklepem
PD 2G 18.0-EC C

1



Obj. č. 517674

Aku ruční okružní pila
CS 45 18.0-EC C



Obj. č. 518867

Aku přímá bruska
DGE 25 18.0-EC

1



Obj. č. 491292

4 rychlostní
aku šroubovák
DD 4G 18.0-EC C

1



Obj. č. 530532

2rychlostní aku vrtačka
s přiklepem
PD 2G 18.0-EC LD

1



Obj. č. 491322

Aku ruční okružní pila
CS 62 18.0-EC C



3



Obj. č. 532081

Aku excentrická bruska
ORE 2-125 18-EC C

2



Obj. č. 520756

Aku rázový utahovák
ID 1/4" 18.0-EC-HD C

1



Obj. č. 515698

2rychlostní aku vrtačka
s přiklepem
a turbo režimem
PD 2G 18.0-EC-HD C

1



Obj. č. 531279

Aku nůžky na větve
GPS 35 18-EC



Obj. č. 532087

Aku delta bruska
ODE 2-100 18-EC C

2



Obj. č. 491241

Aku rázový utahovák
ID 1/2" 18.0-EC C

1



Obj. č. 491276

Aku šroubovák na
sádkarton
DW 45 18.0-EC C

1



Obj. č. 504491

Aku základní motor
TRINOXFLEX
BME 18.0-EC C

2



Obj. č. 532084

Aku vibrační bruska
OSE 2-80 18-EC C

2



Obj. č. 531502

Aku rázový utahovák
IW 1/2" 400 18-EC C

1



Obj. č. 531311

Aku kombinované vrtací
kladivo
FHE 1-16 18.0-EC C



Obj. č. 518409

Aku multitool 18,0 V
s upnutím StarlockMAX
MT 18.0-EC C

1



Obj. č. 481491

Aku kompaktní vysavač
VC 6 L MC 18.0



Obj. č. 530231

Aku rázový utahovák
IW 1/2" 750 18.0-EC C

1



Obj. č. 491284

Aku kombinované
vrtací kladivo
CHE 18.0 EC C

2



Obj. č. 499307

Aku úhlová bruska
LB 125 18.0-EC C

1



Obj. č. 509981

Aku kompaktní vysavač
VC 2 L MC HIP 18.0-EC



Obj. č. 530189

Aku rázový utahovák
IW 1/2" 950 18.0-EC C

1



Obj. č. 491314

Aku kombinované
vrtací kladivo
CHE 2-26 18.0 EC C

2



Obj. č. 499285

Aku úhlová bruska
LBE 125 18.0-EC C

1



Obj. č. 503002

Aku ventilátor
CF 18.0/230

FLEX pack 18



Obj. č. 531275

Aku nůžka na živý plot
GHT 55 18-EC



Obj. č. 489794

Aku přímočará pila
JSB 18.0-EC C **1**



Obj. č. 530610

LED aku lampa
WL 1000 18.0

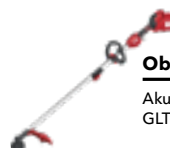

Obj. č. 531277

Aku vyžinač trávníku
GLT 35 18-EC



Obj. č. 485403

Aku přímočará pila
JS 18.0-EC C **1**



Obj. č. 504637

LED aku lampa
WL 2800 18.0



Obj. č. 531278

Aku fukar na listí
GBL 790 18-EC



Obj. č. 531634

Aku hranová a
horní frézka
CER 18.0-EC C **2**



Obj. č. 513075

LED aku lampa
WL 300 18.0



Obj. č. 472913

Aku fukar
BW 18.0-EC



Obj. č. 506648

Aku inflátor
CI 11 18.0/12 V



Obj. č. 504610

LED aku lampa
CL 10000 10.8/18.0



Obj. č. 530372

Aku šavlová pila
RS 25 18.0 C **1**



Obj. č. 495964

2rychlostní aku míchadlo
MXE 18.0-EC
WR2 120
včetně WR2



Obj. č. 504602

LED aku lampa
CL 5000 10.8/18.0



Obj. č. 515981

Aku šavlová pila
RS 29 18.0 C **2**



Obj. č. 484857

Aku stavební rádio
RD 10.8/18.0/230



Obj. č. 486728

Aku plně spektrální LED
svítidla DWL 2500 10.8/18.0



Obj. č. 491306

Aku šavlová pila
RSP DW 18.0-EC C **2**



Obj. č. 532748

Akumulátor 18 V
AP 18.0/8.0



Obj. č. 472921

Aku stavební LED svítidla
CL 2000 18.0



Obj. č. 531748

Aku pásová pila
SBE 64 18-EC **2**



Obj. č. 533152

Dvojité nabíječka
CA SP 2x 12/18



Obj. č. 530375

Aku stavební LED svítidla
TL 4000 18.0/230



Obj. č. 531276

Aku řetězová pila
GCS 35 2x18-EC



Obj. č. 531330

Aku vakuová přísavka
VLP 18.0 C **2**

Vícenásobný výběr není možný!

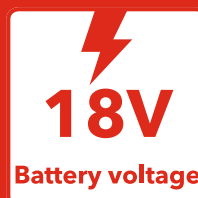

3

ROKY

FLEX ZÁRUKA

**Tříletá záruka
se týká také
akumulátorů
a nabíječek!**

Více informací najdete na
www.flex-tools.com.

FLEX pack 18 XL

Nejlepší nabídka systému 18 V!

18V
Li-Ion
Power System

Najděte si 3 nové 18V stroje z výkonného aku sortimentu FLEX a ušetřete nejen na náradí: Každý FLEXPACK18 XL se dodává se třemi akumulátory a nabíječkou zdarma. Tak si vyberte podle svého. Volba je pouze na vás!

3 stroje 18 V
dle výběru

Ještě výhod-
nější díky
podpoře FLEX
power!

31 990,-Kč

včetně DPH za 38 707,90 Kč

Ušetříte až 19 103,-Kč

Jako součást FLEXPACK18 XL obdržíte:

3x stroj 18 V dle vašeho výběru*

(*viz sortiment níže)

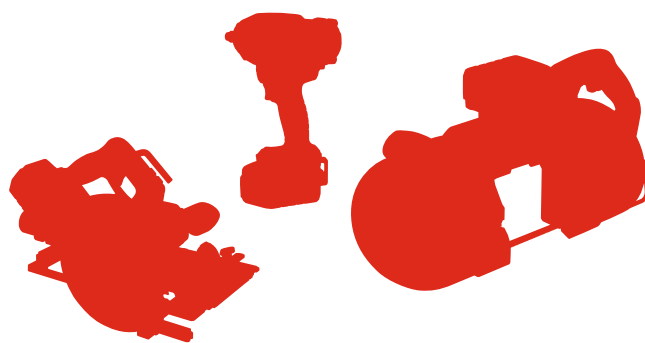

1x aku sada

2x akumulátor Li-Ion AP 18/5,0 Ah
1x rychlonabíječka CA 12/18



1x AP 18/8.0

1x akumulátor Li-Ion AP 18/8,0 Ah



Při objednávání přidejte k uvedeným objednacím číslům strojů také následující objednací číslo FLEXPACK18 XL!

534453

Možnost výběru více kusů stejného stroje.



Obj. č. 500631

Aku kapovací a pokosová pila SMS 190 18.0-EC



Obj. č. 532072

Aku rázový utahovák IW 3/4" 1600 18-EC C



Obj. č. 532063

Aku rázový utahovák IW 1/2" 1500 18-EC C



Obj. č. 531330

Aku vakuová přísavka VLP 18.0 C



Obj. č. 532636

Aku ruční okružní pila se zápusným krytem CS 68 18-EC C



Obj. č. 531749

Aku pásová pila SBE 127 18-EC



Obj. č. 532813

Digitální 12/18 V aku stavební rádio RD SP 12/18/230



Obj. č. 533175

P-Set 18-88 R

Broušení pomocí systému

Ergonomická jednoruční bruska s nízkými vibracemi

- Lehká a kompaktní
- Bezuhlíkový motor s vyšší účinností
- Electronic Management System (EMS)
- Ergonomicky navržená, praktická rukojeť s vložkou Softgrip
- Rychlost broušení vhodná pro daný materiál díky elektronické předvolbě otáček ve 4 stupních
- Elektronický spínač s funkcí rychlého zastavení
- Možnost připojení externího odsávání prachu o \varnothing 27 mm
- Integrovaný odsávací systém s prachovým filtračním sáčkem
- Brusný talíř na suchý zip se systémem více otvorů pro všechna běžně dostupná brusiva

Aku excentrická bruska 18 V s regulací otáček ORE 2-125 18-EC/2,5 sada + brusivo



Obj. č. 534498

- 1x ORE 2-125 18-EC
- 1x prachový sáček
- 1x adaptér, krátký
- 1x adaptér, dlouhý
- 1x balení (25 ks) brusného papíru na suchý zip zrnitosti 60
- 1x balení (25 ks) brusného papíru na suchý zip zrnitosti 80
- 1x balení (25 ks) brusného papíru na suchý zip zrnitosti 100
- 1x balení (25 ks) brusného papíru na suchý zip zrnitosti 120

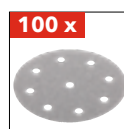

Akce č. 28

10 990,-Kč

včetně DPH 13 297,90 Kč



Aku vibrační bruska 18 V s regulací otáček OSE 2-80 18-EC/2.5 sada + brusivo



Obj. č. 534499

- 1x OSE 2-80 18-EC
- 1x prachový sáček
- 1x adaptér, krátký
- 1x adaptér, dlouhý
- 1x balení (25 ks) brusného papíru na suchý zip zrnitosti 60
- 1x balení (25 ks) brusného papíru na suchý zip zrnitosti 80
- 1x balení (25 ks) brusného papíru na suchý zip zrnitosti 100
- 1x balení (25 ks) brusného papíru na suchý zip zrnitosti 120



Akce č. 29

10 990,-Kč

včetně DPH 13 297,90 Kč



Aku delta bruska 18 V s regulací otáček ODE 2-100 18-EC/2.5 sada + brusivo



Obj. č. 534500

- 1x ODE 2-100 18-EC
- 1x prachový sáček
- 1x adaptér, krátký
- 1x adaptér, dlouhý
- 1x balení (25 ks) brusného papíru na suchý zip zrnitosti 60
- 1x balení (25 ks) brusného papíru na suchý zip zrnitosti 80
- 1x balení (25 ks) brusného papíru na suchý zip zrnitosti 100
- 1x balení (25 ks) brusného papíru na suchý zip zrnitosti 120



Akce č. 30

10 990,-Kč

včetně DPH 13 297,90 Kč



Vhodný průmyslový vysavač najdete na stranách 30/31 nebo na webových stránkách www.flex-tools.com



Příslušenství

Xtreme

Brusný výsek na suchý zip Ø 125 mm

Výrobek	Typ/zrnitost	KS	Obj. č.	Cena bez DPH
 Brusný papír na suchý zip ZIRCOfLEX Pro náročné odstranění materiálu a dlouhou životnost. Univerzální využití.	A 40	12	532039	554,-Kč
	A 60	12	532040	554,-Kč
	A 80	12	532041	554,-Kč
 Plstěná podložka z přírodních vláken Podložka na leštění a voskování povrchů.	tvrdá	5	393347	1215,-Kč
	měkká	5	393355	1107,-Kč
 SC-fleecový brusný disk na suchý zip Brusné rouno na všechny laky.	hrubé	10	358614	1458,-Kč
	střední	10	358622	1188,-Kč
	velmi jemné	10	358630	1188,-Kč
 Brusné rouno na suchý zip MESHFLEX	A 100	5	380717	594,-Kč
	A 280	5	380725	459,-Kč
	S 1500	5	380733	459,-Kč
 Diamantový brusný pad K čištění, broušení a leštění minerálních povrchů.	50	1	382817	1215,-Kč
	100	1	382825	1215,-Kč
	200	1	382833	1215,-Kč
	400	1	382841	1215,-Kč
	800	1	382868	1215,-Kč
	1500	1	382876	1215,-Kč
	3000	1	382884	1215,-Kč
 Brusný papír extra jemný Xtreme kvalita Univerzální brusný papír vhodný pro téměř všechny aplikace.	P 40	25	531922	699,-Kč
	P 60	25	531923	699,-Kč
	P 80	25	531924	618,-Kč
	P 100	25	531925	618,-Kč
	P 120	25	531926	618,-Kč
	P 150	25	531549	618,-Kč
	P 180	25	531550	618,-Kč
	P 220	25	531927	618,-Kč
P 320	25	531551	618,-Kč	
P400	25	531552	618,-Kč	

Brusný talíř na suchý zip Ø 125 mm

Výrobek	Typ	KS	Obj. č.	Cena bez DPH
 Brusný talíř na suchý zip střední	SP-M D125-M	1	468975	1188,-Kč

Brusný výsek na suchý zip 80 x 133 mm

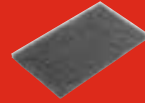
Výrobek	Typ/zrnitost	KS	Obj. č.	Cena bez DPH
 Brusné rouno na suchý zip MESHFLEX	A 100	5	380946	486,-Kč
	A 280	5	380954	297,-Kč
	S 1500	5	380962	297,-Kč
 Brusný papír extra jemný Xtreme kvalita Univerzální brusný papír vhodný pro téměř všechny aplikace.	P 40	25	531928	473,-Kč
	P 60	25	531929	432,-Kč
	P 80	25	531930	432,-Kč
	P 100	25	531931	392,-Kč
	P 120	25	531832	392,-Kč
	P 150	25	531553	392,-Kč
	P 180	25	531554	392,-Kč
	P 220	25	531933	392,-Kč
	P 320	25	531555	392,-Kč

Brusný výsek na suchý zip 100 x 150 mm

Výrobek	Typ/zrnitost	KS	Obj. č.	Cena bez DPH
 Brusné rouno na suchý zip MESHFLEX	A 100	5	381160	621,-Kč
	A 280	5	381179	486,-Kč
	S 1500	5	381187	486,-Kč
 Brusný papír extra jemný Xtreme kvalita Univerzální brusný papír vhodný pro téměř všechny aplikace.	P 40	25	531934	594,-Kč
	P 60	25	531935	554,-Kč
	P 80	25	531936	554,-Kč
	P 100	25	531937	500,-Kč
	P 120	25	531938	500,-Kč
	P 150	25	531560	473,-Kč
	P 180	25	531561	473,-Kč
	P 220	25	531939	473,-Kč
	P 320	25	531562	473,-Kč

Brusná deska na suchý zip

Výrobek	Typ	KS	Obj. č.	Cena bez DPH
 Brusná deska na suchý zip 80 x 130 mm	SP 80x130-M	1	469009	864,-Kč
 Brusná deska na suchý zip 70 x 198 mm	SP 70x198-M	1	531313	945,-Kč
 Brusná deska na suchý zip 100 x 150 mm	SP 100x150-M	1	468991	864,-Kč

Poříd'te si napájecí sady s kapacitou 5,0 Ah!

Součástí každé propagační akce na této stránce je:
1x nabíječka CA 18.0-LD
1x akumulátor Li-Ion AP 18/5,0 Ah



Aku nůžky na větve 18 V GPS 35 18-EC



- Výkonné aku nůžky s kapacitou stříhu 35 mm
- Automatické vypnutí po 3 minutách
- **S bezpečnostním senzorem!**
Ochrana proti pořezání prstů!

Obj. č. 534493

- 1x GPS 35 18-EC
- 1x olej
- 1x maticový klíč
- 1x vnitřní šestihřanný klíč SW2
- 1x vnitřní šestihřanný klíč SW4



FLEX
pack 18

K dispozici také bez napájecí sady (obj. č. 531279) za 5 190,-Kč bez DPH.

Akce č. 31

6 790,-Kč

včetně DPH 8 215,90 Kč

Aku fukar na listí GBL 790 18-EC



- Kompaktní konstrukce, nejlehčí stroj ve své třídě
- Regulace množství vzduchu ve 3 stupních s režimem boost
- Ergonomicky tvarovaná rukojeť Softgrip a vypínač s aretací pro trvalý provoz

Obj. č. 534494

- 1x GBL 790 18-EC

Akce č. 32

6 790,-Kč

včetně DPH 8 215,90 Kč



FLEX
pack 18

K dispozici také bez napájecí sady (obj. č. 531278) za 4 590,-Kč bez DPH.

Aku nůžky na živý plot GHT 55 18-EC



- Lehké a výkonné nůžky na živý plot s otočnou rukojetí pro optimální manipulaci
- Délka lišty 55 cm s oboustranným laserovým výbrusem a řeznou kapacitou 25 mm
- Bezpečnostní dvojitý vypínač brání neúmyslnému rozběhu, s dodatečnou ochranou ruky
- Elektronická brzda zastaví stroj za 3 sekundy

Obj. č. 534495

- 1x GHT 55 18-EC

Akce č. 33

6 790,-Kč

včetně DPH 8 215,90 Kč



FLEX
pack 18

K dispozici také bez napájecí sady (obj. č. 531275) za 4 590,-Kč bez DPH.

Vhodné příslušenství: Lišta, 55 cm (obj. č. 531301) za 1 609,-Kč bez DPH

Aku vyžinač trávníku GLT 35 18-EC



- Výkonný aku vyžinač trávníku s vysokou řeznou rychlostí ve 2 stupních, šířka sečení 30 cm
- Strunová hlava s „Easy load“ - jednoduché nastavení délky struny automatickým posunem. S nožem na strunu a ochranou proti odlétávajícím částicím
- S regulací ve spínači a funkcí nepřetržitého provozu

Obj. č. 534496

- 1x GLT 35 18-EC

Akce č. 34

6 790,-Kč

včetně DPH 8 215,90 Kč



FLEX
pack 18

K dispozici také bez napájecí sady (obj. č. 531277) za 5 190,-Kč bez DPH.

Vhodné příslušenství:
 Strunová hlava (obj. č. 531305) za 421,-Kč bez DPH
 Struna, 5 m (obj. č. 531304) za 227,-Kč bez DPH

Poříd'te si napájecí sady s kapacitou 8,0 Ah!

Součástí každé propagační akce na této stránce je:
1x nabíječka CA 12/18
2x akumulátor Li-Ion AP 18/8,0 Ah



Aku řetězová pila GCS 35 2x18-EC



- Výkonná aku řetězová pila 2 x 18 V s pilovou lištou 35 cm pro rychlé řezy např. k odvětvování a do dřeva až asi 30 cm
- Stabilní ozubený doraz z kovu fixuje pilu ke dřevu, čímž mohou být řezy vedeny jednoduše a bezpečně
- Bezuhlíkový motor s vyšší účinností a delší životností
- Electronic Management System (EMS)
- S brzdou zpětného rázu, která spolehlivě zastaví řetěz za 0,12 sekundy, a s přepravní pojistkou
- Napínání řetězu bez použití náradí pomocí otáčecího kolečka a automatické mazání řetězu
- Pohodlná a bezpečná práce díky ergonomické konstrukci rukojeti a zadní pogumované ovládací rukojeti
- Díky snížení hlučnosti je ideální pro oblasti citlivé na hluk, jako je údržba zahrad a krajiny, a také pro řemeslné provozy

Obj. č. 534497

- 1x GCS 35 2x18-EC

Akce č. 35

13 990,-Kč

včetně DPH 16 927,90 Kč



K dispozici také bez napájecí sady (obj. č. 531276) za 7 490,-Kč bez DPH.

FLEX
pack 18

Vhodné příslušenství:
 Pilový řetěz (obj. č. 531302) za 502,-Kč bez DPH
 Pilová lišta (obj. č. 531303) za 535,-Kč bez DPH

Aku ruční okružní pila 18 V se zápusným krytem CS 62 18.0-EC



- Ideální pro klasické aplikace ve výstavbě a rekonstrukci. Např. pro řezy sádkartonových desek, betonových vláknitých desek, dřevěných materiálů, jako jsou bednicí desky a dřevotřískové nebo OSB desky
- Bezuhlíkový motor s vyšší účinností a delší životností
- EC motor 18 V s ochranou proti přetížení a monitorováním teploty
- Electronic Management System (EMS)
- Rozsah ukosení od 0° do 50°. S přednastavením úhlu 22,5° / 45° a 50°. Snadno čitelný a přesně nastavitelný díky snadno uchopitelným upínacím prvkům
- Dvojitě upnutý sklopný mechanismus: brání sevření pilového kotouče u úhlových řezů a nebezpečí zpětného rázu
- Rozsah otáčení 0° až 50° pro podřezávání i funkci předřezávání pro perfektní pohledové hrany
- Nastavení hloubky řezu pomocí upínací páky s intuitivním ovládním, jednoduché odečtení hloubky řezu
- Možnost připojení externího odsávání prachu o Ø 27 mm nebo stupňového adaptéru
- Sběrný vak na třísky pro snížení prašnosti při práci, který lze snadno vyprázdnit, možnost upevnění bez použití náradí pomocí bajonetového zámku
- Podle nejnovějších předpisů bez štípacího klínu pro ponorné řezy a bez zdlouhavé demontáže štípacího klínu
- Aretace vřetene: pro rychlou výměnu pilového kotouče

FLEX
pack 18

Obj. č. 534501

- 1x aku ruční okružní pila CS 62 18.0-EC
- 1x standardní pilový kotouč se střídavými zuby D165x1,6/1,0x20 HM Z=24 WZ
- 1x prachový sáček
- 1x L-BOXX® 374



Akce č. 36

18 990,-Kč

včetně DPH 22 977,90 Kč



SADA OBSAHUJE

GRS 160
 vodící
 lištu



Cenové trháky 18 V!

Aku úhlová bruska 18 V L 125 18.0-EC LD/5.0



- Bezuhlíkový motor
- Extrémně úzká rukojeť s vložkou Softgrip
- Pozvolný rozběh, blokování opětovného spuštění po výpadku proudu a ochrana proti přetížení
- Anti-Kickback, při zablokování kotouče vypne motor
- Dokonalá ochrana proti prachu díky odnímatelným kovovým ochranným mřížkám
- Ergonomická pracovní poloha ruky díky šikmo namontované boční rukojeti
- Ochranný kryt nastavitelný bez použití nářadí

K dostání také jako samostatný stroj v kartonu (obj. č. 530497) za 4 290,-Kč bez DPH.



Obj. č. 530496

- 1x L 125 18.0-EC LD
- 1x upínací příruba
- 1x upínací matice
- 1x povolovací klíč
- 1x boční rukojeť M10
- 1x nabíječka CA 18.0
- 2x akumulátor Li-Ion AP 18.0/5,0 Ah
- 1x ochranný kryt broušení Ø 125 mm
- 1x přepravní kufrík

FLEX
pack 18

Akce č. 37

8 290,-Kč

včetně DPH 10 030,90 Kč

Aku kombinované vrtací kladivo 18 V FHE 1-16 18.0-EC TC 2.5



- Nejlehčí a nejsilnější aku vrtací kladivo 18 V ve své třídě, vážící pouze 1,37 kg
- Bezuhlíkový motor
- Funkční spínač se dvěma funkcemi: vrtání, vrtání s přiklepem
- S regulací ve spínači a funkcí nepřetržitého provozu
- Elektronická rychlobrzda
- Tlumení vibrací

K dostání také jako samostatný stroj v kartonu (obj. č. 531311) za 5 390,-Kč bez DPH.



Obj. č. 531312

- 1x FHE 1-16 18.0-EC
- 1x nabíječka CA 18.0
- 2x akumulátor Li-Ion AP 18.0/2,5 Ah
- 1x přepravní kufrík

Akce č. 38

7 690,-Kč

včetně DPH 9 304,90 Kč

FLEX
pack 18

Aku šroubovák 18 V DD 2G 18.0-EC LD/2.5



- Kompaktní a výkonný aku šroubovák s extrémně krátkou délkou hlavy
- Bezuhlíkový motor
- Regulace ve spínači se zámkem proti zapnutí
- Rychloupínací sklíčidlo v kovovém provedení s přítlačným kroužkem a funkcí Auto-Lock
- Elektronická rychlobrzda
- Právý a levý chod se zámkem proti zapnutí
- Integrované LED světlo s funkcí dosvitu

K dostání také jako samostatný stroj v kartonu (obj. č. 530531) za 4 290,-Kč bez DPH.



65 Nm

Obj. č. 519049

- 1x DD 2G 18.0-EC LD
- 1x nabíječka CA 18.0
- 2x akumulátor Li-Ion AP 18.0/2,5 Ah
- 1x opasková spona
- 1x nástavec na bity
- 1x přepravní kufrík

Akce č. 39

5 390,-Kč

včetně DPH 6 521,90 Kč

Akumulátorová vrtačka s přiklepem 18 V PD 2G 18.0-EC LD/2.5 Set



- Vybavení jako DD 2G 18.0-EC LD/2.5 Set
- Navíc funkce mechanického přiklepu

K dostání také jako samostatný stroj v kartonu (obj. č. 530532) za 4 590,-Kč bez DPH.



65 Nm

Obj. č. 519057

- 1x PD 2G 18.0-EC LD
- 1x nabíječka CA 18.0
- 2x akumulátor Li-Ion AP 18.0/2,5 Ah
- 1x opasková spona
- 1x nástavec na bity
- 1x přepravní kufrík

Akce č. 40

5 890,-Kč

včetně DPH 7 126,90 Kč

Aku multitool s upnutím StarlockMAX MT 18.0-EC + aku šroubovák DD 2G 18.0-EC LD



STARLOCK PLUS

STARLOCK MAX

- Oboustranný úhel oscilace 2°
- Upnutí nástrojů StarlockMAX
- Bezuhlíkový motor
- Antivibrační tlumicí prvky
- Výměna nástrojů bez použití nářadí
- Integrované dvojitě LED světlo

Obj. č. 532843

- 1x MT 18.0-EC
- 1x DD 2G 18.0-EC LD
- 1x nabíječka CA 18.0
- 2x akumulátor AP 2.5/18.0
- 1x přepravní kufřík

Akce č. 41

9 990,-Kč

včetně DPH 12 087,90 Kč



Aku multitool s upnutím StarlockMAX MT 18.0-EC + aku stavební šroubovák DW 45 18.0-EC



STARLOCK PLUS

STARLOCK MAX

Obj. č. 532427

- 1x MT 18.0-EC
- 1x DW 45 18.0-EC
- 1x nabíječka CA 18.0
- 2x akumulátor AP 2.5/18.0
- 1x přepravní kufřík

Akce č. 42

10 990,-Kč

včetně DPH 13 297,90 Kč



Nástavec zásobníku na šrouby M-DW 55

Obj. č. 531747

- 1x nástavec zásobníku na pásované šrouby M-DW 55

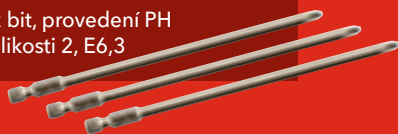
SADA OBSAHUJE3x bit, provedení PH
velikosti 2, E6,3

Akce č. 43

3 375,-Kč

včetně DPH 4 083,75 Kč



Bezpečnostní vysavač s ručním ovládáním čištění filtru

Vysavač 6 l

VC 6 L MC

Obj. č. 532024

- 1x VC 6 L MC
- 1x sací hadice Ø 32 mm x 0,5-2,5 m
- 1x plochý skládaný filtr třídy L
- 1x rounový filtrační sáček třídy L
- 1x ruční hubice
- 1x šterbinová hubice
- 1x kulatý kartáč
- 1x hubice na čalounění
- 1x polstrovaný popruh na přenášení
- 1x podvozek



6L
Container
Volume

L
Dust class

Akce č. 44

3 490,-Kč

včetně DPH 4 222,90 Kč



Vysavač 20 l

VC 21 L MC

Obj. č. 409979

- 1x VC 21 L MC včetně příslušenství
- 1x rozsáhlá úklidová sada
- 5x rounový filtrační sáček FS-F VC/E 21-26 L VE5



20L
Container
Volume

L
Dust class

Akce č. 45

5 490,-Kč

včetně DPH 6 642,90 Kč



VCE 22 M MC a VCE 22 M MC V



- Vysoce výkonná turbína zajišťuje vysoký sací výkon
- S přístrojovou zásuvkou a elektronickým automatickým vypínačem
- S jemným rozběhem a zpožděním vypnutí (doběh 5 sekund)
- Volící spínač průměru sání 32 mm nebo 21 mm
- S regulací objemového průtoku pomocí otočného přepínače
- Antistatické vybavení chráněné proti prachu
- Bezpečnostní vysavač třídy M, vhodný pro všechny typy prachu s hodnotami AGW $\geq 0,1 \text{ mg/m}^3$. Speciálně na minerální a dřevěný prach (i buky a duby)
- Technologie senzoru průtoku monitoruje objemový proud



VCE 22 M MC pro použití na staveništi

20L
Container
Volume

M
Dust class

4m
Suction hose

Obj. č. 519812

- 1x VCE 22 M MC
- 1x antistatická sací hadice s regulací sekundárního vzduchu
- 1 úklidová sada



Akce č. 46

15 990,-Kč

včetně DPH 19 347,90 Kč

VCE 22 M MC V pro automobilový průmysl

20L
Container
Volume

M
Dust class

3,5m
Suction hose

Obj. č. 530920

- 1x VCE 22 M MC V
- 1x antistatická sací hadice



Akce č. 47

14 890,-Kč

včetně DPH 18 016,90 Kč



Další průmyslové vysavače najdete na webových stránkách www.flex-tools.com

Bezpečnostní vysavač s automatickým čištěním filtru



- Vysoce výkonná turbína pro vysoký sací výkon a vysoký podtlak
- Permanentní zásuvka s elektronickým automatickým vypínačem
- Regulace objemového průtoku pomocí otočného přepínače
- Elektronické sledování hladiny náplně pro mokré odsávání
- Zpoždění náběhu a vypnutí
- 15-ti sekundový doběh odstraní zbytky prachu v sací hadici
- Antistatické vybavení chráněné proti prachu
- Snadná výměna filtru
- Adaptérová deska pro upevnění L-BOXXů a systainerů Tanos

Základní vybavení

- 1x antistatická sací hadice
Ø 32 mm x 4 m
- 1x držák L-BOXX®
- 1x plochý skládaný filtr PES L/M/H
- 1x rounový filtrační sáček třídy L/M
- 1x PP sáček na likvidaci odpadu
- 1x adaptér Ø 25-32 mm, antistatický
- 2x držák hadice
- 5x rounový filtrační sáček FS-F VCE L/M
- 1x přepravní kufřík L-BOXX® TK-L 102
- 1x rozsáhlá čistící sada



Vysavač 30 l

VCE 33 M AC



Obj. č. 471194

- 1x VCE 33 M AC
- Základní vybavení viz výše

Akce č. 48

21 790,-Kč

včetně DPH 26 365,90 Kč

VCE 33 L AC



Obj. č. 471186

- 1x VCE 33 L AC
- Základní vybavení viz výše

Akce č. 49

16 990,-Kč

včetně DPH 20 557,90 Kč

Vysavač 42 l

VCE 44 M AC



Obj. č. 471216

- 1x VCE 44 M AC
- Základní vybavení viz výše

Akce č. 50

22 490,-Kč

včetně DPH 27 212,90 Kč

VCE 44 L AC



Obj. č. 471208

- 1x VCE 44 L AC
- Základní vybavení viz výše

Akce č. 51

17 990,-Kč

včetně DPH 21 767,90 Kč

Další průmyslové vysavače najdete na webových stránkách www.flex-tools.com



Maximální ochrana proti prachu na staveništi

Stavební čistička vzduchu VAC 800-EC

Podívejte se na video!



V pracovním prostoru se pracuje s podtlakem

Aby se zabránilo šíření prachu do prostředí mimo pracovní prostor, měla by být instalována uzávěra. Vycištěný vzduch se odvádí hadicí z pracovního prostoru nebo je zase priváděn zpět do pracovního prostoru jako vycištěný vzduch.

Obzvláště výkonná

V krátkém čase výrazně snižuje zatížení škodlivinami, a to v místnosti o rozloze až 100 m².

Velmi praktická

Nevyžaduje montáž. Umístit, zapnout - a vzduch se čistí. Filtr lze vyměnit bez použití nářadí.

Nízké vedlejší náklady

Při správném používání lze filtr HEPA 14 používat až jeden rok. Čistička vzduchu VAC 800-EC je speciálně dimenzována pro nepřetržitý provoz a zaujme velmi nízkou spotřebou energie.

Tichý režim

Ve speciálním nočním režimu je hladina akustického tlaku pouze 38 dB (A). To znamená, že provozní hluk klesá pod hranici, která ruší koncentraci, a proto je ideální i pro učebny apod.

Nízká hmotnost

S hmotností pouhých 7,2 kg je VAC 800-EC nejlehčí ve své třídě, takže se snadno přenáší.

Robustní konstrukce

Speciálně navrženo pro extrémní podmínky na staveništích. VAC 800-EC je mimořádně robustní a přesvědčí svou dlouhou životností.

VAC 800-EC



Obj. č. 532859

- 1x VAC 800-EC
- 1x HEPA filtr H14
- 1x předfiltr G3
- 1x hrubý filtr G4
- 1x hadice SH 125x5m C

Akce č. 52

21 490,-Kč

včetně DPH 26 002,90 Kč

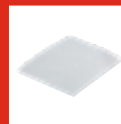
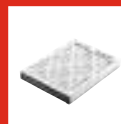

Príslušenství

Výrobek	Označení	KS	Obj. č.	Cena bez DPH	
Hadice	SH 125x5m C	1	477672	1566,-Kč	
	SH 125x6m C	1	488186	1 863,-Kč	
	SH 205x7,5m C	1	500399	3 726,-Kč	
Filtry	Předfiltr G3	VFE VAC G3	10	477699	702,-Kč
	Hrubý filtr G4	FE VAC G4	1	477702	675,-Kč
	Filtr s aktivním uhlím G4FE	VAC G4 AK	1	477710	1 539,-Kč
	Jemný prachový filtr F7	FE VAC F7	1	477729	1 161,-Kč
	Filtr HEPA 13	FE VAC H13/HEPA	1	477737	4 347,-Kč
	Filtr HEPA 14	FE VAC H14/HEPA	1	488194	4 671,-Kč



Výměna filtru „Top-Change“ bez použití nářadí

jednoduchým ovládním rychloupínacích páček. Zabraňuje zbytečnému kontaktu s použitými filtračními kazetami.

Broušení bez kompromisů

Univerzální brusky pro řemeslo, stavbu a renovace. Jedinečná kompaktní konstrukce, účinné odsávání prachu a praktičnost - jednoruční brusky FLEX s regulací otáček jsou nyní k dispozici za atraktivní zaváděcí ceny.

Excentrická bruska ORE 3-150-EC a ORE 5-150 EC



- Bezuhlíkový motor
- Nastavitelné otáčky
- Účinné odsávání prachu
- Brzda talíře
- Nárazuvzdorná filtrační patrona s vyměnitelným PES filtrem
- Připojení odsávání prachu Ø 27 mm
- Brusný talíř na suchý zip se systémem více otvorů pro optimální odsávání, vhodný pro všechna běžně dostupná brusiva Ø 150 mm

Delta bruska ODE 2-100 EC Excentrická bruska ORE 2-125 EC Vibrační bruska OSE 2-80 EC



- Nízké vibrace
- Bezuhlíkový motor
- Elektronické nastavení otáček ve 4 stupních
- Ergonomicky navržená, praktická rukojeť s vložkou Softgrip
- Účinné odsávání prachu díky integrovanému samoodsávání s filtrační patronou

Ušetříte...
1 500,-
Ušetříte...

Obj. č. 532020

- 1x ORE 3-150 EC
- 1x brusný talíř na suchý zip střední
- 1x mikrofiltrační patrona PES s filtrem
- 1x vnitřní šestihranný klíč vel. 5

Akce č. 53

7 490,-Kč

včetně DPH 9 062,90 Kč



Obj. č. 532021

- 1x ORE 5-150 EC
- 1x brusný talíř na suchý zip střední
- 1x mikrofiltrační patrona PES s filtrem
- 1x vnitřní šestihranný klíč vel. 5

Akce č. 54

7 490,-Kč

včetně DPH 9 062,90 Kč



Obj. č. 532017

- 1x ODE 2-100 EC
- 1x brusný talíř na suchý zip
- 1x mikrofiltrační patrona PES s filtrem

Akce č. 55

5 390,-Kč

včetně DPH 6 521,90 Kč



Obj. č. 532018

- 1x ORE 2-125 EC
- 1x brusný talíř na suchý zip
- 1x mikrofiltrační patrona PES s filtrem

Akce č. 56

5 390,-Kč

včetně DPH 6 521,90 Kč



Obj. č. 532019

- 1x OSE 2-80 EC
- 1x brusný talíř na suchý zip
- 1x mikrofiltrační patrona PES s filtrem

Akce č. 57

5 390,-Kč

včetně DPH 6 521,90 Kč



Vhodný průmyslový vysavač najdete na stranách 30/31 · Vhodné brusivo najdete na straně 25

Správně namícháno!

Profesionální míchadla FLEX pořádně míchají trh. Zajistěte si nyní ergonomicky optimální řešení pro čisté, výkonné a rychlé míchání na staveništi. Optimální zaváděcí nabídka pro malíře, štukatéry, omítkáře nebo zedníky.



- Pro míchání různých materiálů
- Celovlnná elektronika: pozvolný rozběh, monitorování teploty, ochrana proti přetížení a plynulá regulace otáček v "plynovém" spínači



Akční sady 58-61 obsahují:
1 laserový dálkoměr ADM 30 Smart ZDARMA

1 rychlostní míchadlo 1010 W MXE 1000

- Pro míchání hmot do 40 kg
- Otáčky naprázdno 0-780/min



Akce č. 58

4 590,-Kč

včetně DPH 5 553,90 Kč

Obj. č. 534502

- 1x 1 rychlostní míchadlo MXE 1000
- 1x spirálový míchací koš HP2 120x600 M 14

2 rychlostní míchadlo 1200 W MXE 1202

- Pro míchání hmot do 60 kg
- 3stupňový přepínač / stupeň 1: čištění, stupeň 2: mísení, stupeň 3: promíchání
- Otáčky naprázdno 1. rychlostní stupeň 0-210 / 325 / 530/min
- Otáčky naprázdno 2. rychlostní stupeň 0-320/490/780/min



Akce č. 59

6 190,-Kč

včetně DPH 7 489,90 Kč

Obj. č. 534503

- 1x 2 rychlostní míchadlo MXE 1202
- 1x spirálový míchací koš HP2 140x600 M 14

2 rychlostní míchadlo 1600 W MXE 1602

- Pro míchání hmot do 90 kg
- Robustní dvourychlostní převodovka: velkoryse dimenzovaná a optimálně seřízená - pro otáčky vhodné pro materiál a silný točivý moment
- Pohodlný třístupňový spínač přístupný z polohy držení bez přerušení práce, chráněný gumovou krytkou



Akce č. 60

8 390,-Kč

včetně DPH 10 151,90 Kč

Obj. č. 534504

- 1x 2 rychlostní míchadlo MXE 1602
- 1x spirálový míchací koš HP2 160x600 M 14

Aku 2 rychlostní míchadlo 18 V s 3stupňovým přepínačem otáček MXE 18.0-EC



- Pro míchání hmot do 30 kg
- Electronic Management System
- Regulace ve spínači
- Robustní 2 rychlostní převodovka
- 3stupňový přepínač / stupeň 1: čištění, stupeň 2: mísení, stupeň 3: promíchání
- Otáčky naprázdno 1. rychlostní stupeň 0-210/325/530 1/min
- Otáčky naprázdno 2. rychlostní stupeň 0-320/490/780 1/min



Obj. č. 534505







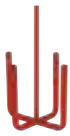

- 1x aku 2 rychlostní míchadlo MXE 18.0-EC
- 1x nabíječka CA 10.8/18.0
- 2x akumulátor Li-Ion AP 18.0/5,0 Ah
- 1x spirálové míchadlo HP2 120x600 M 14

Akce č. 61

13 490,-Kč

včetně DPH 16 322,90 Kč

Příslušenství / míchací koše

Popis	Označení	Ø	Míchaný materiál	Upínání	Obj. č.	Cena bez DPH
 <p>Míchací nástavec na asfalt BP Vhodný pro velmi viskózní materiály s vysokou přilnavostí díky svému hákovitému tvaru. Paralelní míchání zabraňuje tvorbě hrudek a přímíchávání vzduchu. Ideální pro asfalt a asfaltové směsi obsahující vlákna. Odolný a trvanlivý díky práškovému lakování.</p>	BP 160x600 M14	140 mm	40-80	M14	534041	918,-Kč
	SP2 100x600 M14	100 mm	8-25 kg	M14	534023	675,-Kč
 <p>Kruhový míchací nástavec SP Dvě negativně umístěné spirály tlačí směs směrem dolů a zabraňují vystříkávání tekutého materiálu. Ideální pro kapalné až viskózní materiály: barvy, disperze, laky, lazury, nátěry, pasty, asfalty. Odolný a trvanlivý díky práškovému lakování.</p>	SP2 120x600 M14	120 mm	20-40 kg	M14	534024	729,-Kč
	SP2 85x400 SW8	85 mm	0-10 kg	SW8	534025	459,-Kč
	SP2 100x600 SW10	100 mm	8-25 kg	SW10	534026	648,-Kč
 <p>Spirálový míchací nástavec HP2 Dvě pravotočivé tvarované spirály pro hnětení a míchání viskózních až pastovitých materiálů. Míchací koš se šroubuje směrem dolů a tlačí směs nahoru. Velmi univerzální pro: lepidla na dlaždice, spárovací hmoty, vyrovnávací hmoty, dokončovací omítky, lepicí malty, potěry. Odolný a trvanlivý díky práškovému lakování.</p>	HP2 120x600 M14	120 mm	15-25 kg	M14	534027	810,-Kč
	HP2 140x600 M14	140 mm	20-40 kg	M14	534028	945,-Kč
	HP2 160x600 M14	160 mm	20-40 kg	M14	534029	1 215,-Kč
 <p>Spirálový míchací nástavec HP3R Do materiálu se zašroubují tři pravotočivé spirály. I těžké a viskózní materiály lze míchat rychle a intenzivně bez větší námahy. Známý také jako míchačka malty nebo míchačka pro velké zatížení. Ideální pro: malty, betony, omítky, potěry, pojiva, silné nátěry. Odolný a trvanlivý díky práškovému lakování.</p>	HP3R 120x600 M14	120 mm	15-25 kg	M14	534030	1 053,-Kč
	HP3R 140x600 M14	140 mm	20-40 kg	M14	534031	1 188,-Kč
	HP3R 160x600 M14	160 mm	30-60 kg	M14	534032	1 350,-Kč
 <p>Spirálový míchací nástavec HP3L Tři levotočivé spirály tlačí směs v zásobníku směrem dolů. Usazené pigmenty, pevné látky nebo vlákna se spláchnou a rovnoměrně promíchají. Směs se nerozstříkuje. Ideální pro tekuté a krémové směsi: barvy, disperzní barvy, sádku, odlévací hmoty, materiály obsahující vlákna. Odolný a trvanlivý díky práškovému lakování.</p>	HP3L 120x600 M14	120 mm	15-25 kg	M14	534033	1 053,-Kč
	HP3L 140x600 M14	140 mm	20-40 kg	M14	534034	1 188,-Kč
	HP3L 160x600 M14	160 mm	30-60 kg	M14	534035	1 323,-Kč
 <p>Kotoučový míchací nástavec DP2 Dva kotouče s lopatkami nakloněnými v opačných směrech vytvářejí v míchací nádobě dynamické proudění. Lopatky na kotoučích tlačí směs opačným směrem dolů nebo nahoru. Ideální pro kapalné až viskózní směsi: barvy, disperze, pasty, lepidla, odlévací hmoty. Odolný a trvanlivý díky práškovému lakování.</p>	DP2 120x600 M14	120 mm	15-25 kg	M14	534036	945,-Kč
	DP2 160x600 M14	160 mm	30-60 kg	M14	534037	1 242,-Kč
 <p>Míchací metla BE Míchací ramena z kulatého materiálu zabraňují vmíchávání vzduchových bublin. Ideální pro všechny materiály, u nichž je třeba zabránit vzniku vzduchových kapes: vyrovnávací hmoty, tmely, lepidla, těsnicí materiály. Odolná a trvanlivá díky práškovému lakování.</p>	BE 120x600 M14	120 mm	10-30 kg	M14	534038	783,-Kč
	BE 140x600 M14	140 mm	30-60 kg	M14	534039	945,-Kč
	BE 150x600 M14	150 mm	30-60 kg	M14	534040	1 053,-Kč
 <p>Adaptér SDS-plus M 14 Míchací metly se závitem M 14 lze použít s vrtacím kladivem SDS-plus.</p>	Adaptér SDS-plus - M14 i	-	-	-	374091	621,-Kč
 <p>Prodloužení M 14 Prodloužení pro míchací nástavce M 14. K míchání kapalin (barev) ve vysokých nádobách.</p>	R-V 400 M14 M/F	-	-	-	374113	837,-Kč

Kombinované vrtací kladivo 4 kg CHE 4-32 R SDS-plus

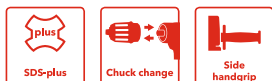

- 900 W vrtací a sekací kladivo ve tvaru D s vysokou úderovou energií a nízkými vibracemi
- Sklíčidlo odnímatelné bez použití nářadí
- Vyřazení rotace pro sekání
- Max. rozsah vrtání až 32 mm
- Systém pro rychlou výměnu nástrojů SDS-plus
- Funkční spínač se čtyřmi funkcemi: vrtání, přikleповé vrtání, sekání, seřizování sekáče
- Regulace ve spínači pro pomalý a citlivý start
- Přídavná rukojeť proti otáčení s hloubkovým dorazem



Obj. č. 534506

- 1x CHE 4-32 R SDS-plus
- 1x rukojeť
- 1x rychloupínací sklíčidlo s dorazem otáčení Ø 1,5-13 mm
- 1x vrtačkové sklíčidlo SDS-plus
- 1x hloubkový doraz
- 1x L-BOXX® TK-L 238

Akce č. 62

11 490,-Kč

včetně DPH 13 902,90 Kč

OBSAH SETU

7dílná sada vysoce kvalitních 4-břítých vrtáků

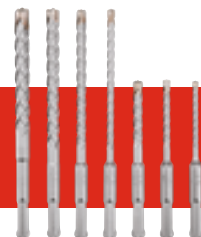

Xtreme PLUS

Sekací kladivo DH 5 SDS-max



- Tlumení vibrací zadní rukojeť
- Boční rukojeť lze otáčet radiálně i axiálně
- Výkon 1050 W
- Počet záběrů 3500/min
- 12 pozic nastavení sekáče
- Max. energie jednotlivého úderu (podle EPTA) 6,7 J
- Hmotnost 5,4 kg



Obj. č. 534507

- 1x DH 5 SDS-max
- 1x rukojeť
- 1x tuba tuku
- 1x přepravní kufřík

Akce č. 63

12 990,-Kč

včetně DPH 15 717,90 Kč

SET OBSAHUJE

2-dílnou sadu sekáčů



Xtreme

Univerzální vrtací kladivo CHE 2-28 SDS-plus + laserový dálkoměr ADM 30 Smart



- Lehké vrtací a sekací kladivo 800 W
- Vrtání s přiklepem i bez přiklepu
- Max. rozsah vrtání až 28 mm v betonu
- Ideálně se hodí k vrtání s přiklepem i bez přiklepu o průměru 4-18 mm do zdiva a betonu, k upevňování hmoždinek a prostupy stěnou
- Pro lehké sekání při odstraňování omítek a obkladů
- Vyřazení rotace pro sekání
- Pravý a levý chod přepínatelný přes geometrii uhlíků, Díky tomu je zajištěn téměř stejný točivý moment v obou směrech otáčení
- Hloubkový doraz: pro přesnou práci
- S regulací ve spínači a funkcí nepřetržitého provozu



Obj. č. 534508

- 1x CHE 2-28 SDS-plus
- 1x rukojeť
- 1x hloubkový doraz
- 1x přepravní kufřík L-BOXX® TK-L 136

Akce č. 64

4 990,-Kč

včetně DPH 6 037,90 Kč

SET OBSAHUJE

ADM 30 Smart



Nejvyšší kvalita čtyřbřitých vrtáků

Xtreme **Xtreme**
PLUS

Typ	Popis	Ø mm	Celková délka mm	Pracovní délka v mm	Obj. č.	Cena bez DPH
	HD 4-C D5x 50/110 SDS-plus	5,0	110	50	533566	216,-
	HD 4-C D6x 50/110 SDS-plus	6,0	110	50	533567	216,-
	HD 4-C D8x 50/110 SDS-plus	8,0	110	50	533568	243,-
	HD 4-C D5x 100/160 SDS-plus	5,0	160	100	533569	222,-
	HD 4-C D6x 100/160 SDS-plus	6,0	160	100	533570	222,-
	HD 4-C D6,5x 100/160 SDS-plus	6,5	160	100	533571	275,-
	HD 4-C D8x 100/160 SDS-plus	8,0	160	100	533572	248,-
	HD 4-C D10x 100/160 SDS-plus	10,0	160	100	533573	292,-
	HD 4-C D12x 100/160 SDS-plus	12,0	160	110	533574	356,-
	HD 4-C D6x 150/210 SDS-plus	6,0	210	150	533575	335,-
	HD 4-C D8x 150/210 SDS-plus	8,0	210	150	533576	294,-
	HD 4-C D10x 150/210 SDS-plus	10,0	210	150	533577	348,-
	HD 4-C D12x 160/210 SDS-plus	12,0	210	160	533578	413,-
	HD 4-C D14x 160/210 SDS-plus	14,0	210	160	533579	610,-
	HD 4-C D16x 160/210 SDS-plus	16	210	160	533580	799,-
	HD 4-C D6x 200/260 SDS-plus	6,0	260	200	533581	397,-
	HD 4-C D6,5x 200/260 SDS-plus	6,5	260	200	533582	475,-
	HD 4-C D8x 200/260 SDS-plus	8,0	260	200	533583	375,-
	HD 4-C D10x 200/260 SDS-plus	10,0	260	200	533584	446,-
	HD 4-C D12x 210/260 SDS-plus	12,0	260	210	533585	537,-
	HD 4-C D14x 210/260 SDS-plus	14,0	260	210	533586	672,-
	HD 4-C D16x 210/260 SDS-plus	16,0	260	210	533587	861,-
	HD 4-C D18x 200/250 SDS-plus	18,0	250	200	533588	1 183,-
	HD 4-C D20x 200/250 SDS-plus	20,0	250	200	533589	1 293,-
	HD 4-C D8x 250/310 SDS-plus	8,0	310	250	533590	535,-
	HD 4-C D10x 250/310 SDS-plus	10,0	310	250	533591	535,-
	HD 4-C D12x 260/310 SDS-plus	12,0	310	260	533592	616,-
	HD 4-C D14 260/310 SDS-plus	14,0	310	260	533593	778,-
	HD 4-C D16 260/310 SDS-plus	16,0	310	260	533594	996,-
	HD 4-C D8x 400/460 SDS-plus	8,0	460	400	533595	878,-
	HD 4-C D10x 390/450 SDS-plus	10,0	450	390	533596	753,-
	HD 4-C D12x 400/450 SDS-plus	12,0	450	400	533597	915,-
	HD 4-C D14x 400/450 SDS-plus	14,0	450	400	533598	1 131,-
	CH-PO 250 SDS-plus	-	250	-	533599	203,-
	CH-FL 20x250 SDS-plus	20	250	-	533600	203,-
	CH-SC 40x250 SDS-plus	40	250	-	533601	284,-
	CH-TI 40x250 SDS-plus	40	250	-	533602	419,-
	CH-PO 250 SDS-max	-	400	-	533603	419,-
	CH-FL 25x400 SDS-max	25	400	-	533604	419,-
	CH-SC 50x400 SDS-plus	50	400	-	533605	527,-
	CH-TI 50x300 SDS-plus	50	300	-	533606	1 377,-
	CH SET SDS-max VE2	400	2dílná	-	533607	945,-
	CH SET SDS-max VE3	400	3dílná	-	533608	1 080,-
	CH SET SDS-plus VE3	250	3dílná	-	533609	621,-
		5	110	-	-	-
		6	110	-	-	-
	HD 2-C D5-10 sada SDS-plus	6	160	-	414026	645,-
		8	160	-	-	-
		10	160	-	-	-
		5	110	-	-	-
		6	110	-	-	-
		8	110	-	-	-
	HD 4-C D5-12 sada SDS-plus	6	160	-	533610	1 755,-
		8	160	-	-	-
		10	160	-	-	-
		12	160	-	-	-
		5	110	-	-	-
		6	110	-	-	-
	CH/HD 4-C Set SDS-plus	6	160	-	533611	1 323,-
		8	160	-	-	-
		10	160	-	-	-
		5	110	-	-	-
		6	110	-	-	-
	CH/HD 2-C Set SDS-plus	6	160	-	533612	1 053,-
		8	160	-	-	-
		10	160	-	-	-
		16	540	-	-	-
	Sada HD 4- C 1 SDS-max VE4	18	540	-	533717	9 423,-
		20	520	-	-	-
		22	520	-	-	-
		18	540	-	-	-
	Sada HD 4- C 2 SDS-max VE4	20	520	-	533718	10 773,-
		22	520	-	-	-
		32	570	-	-	-
		16	540	-	-	-
		18	540	-	-	-
	Sada HD 4- C 3 SDS-max VE5	20	520	-	533719	12 123,-
		22	520	-	-	-
		25	520	-	-	-

Přesnost na celé čáře



360° aku liniový laser ALC 3/360-G/R 12 Set



- Režim přijímače
- Jedna horizontální a dvě vertikální 360° laserové linie, jednotlivě vypínatelné
- Funkce svislice
- Antireflexní skla
- Dosah až 100 m, s přijímačem až 120 m
- Vypínatelná samonivelační funkce
- 3 úrovně jasu
- Ochrana proti prachu a stříkající vodě
- Optický výstražný signál při překročení samonivelačního rozsahu

Obj. č. 532862

- 1x ALC 3/360-G/R 12
- 1x laserový cílový terčik a zaměřovací brýle
- 1x univerzální držák laseru
- 1x nabíječka CA 12
- 1x akumulátor 2,5 Ah AP 12/2.5
- 1x přepravní kufřík L-BOXX® 136

Akce č. 65

15 490,-Kč

včetně DPH 18 742,90 Kč



SADA OBSAHUJE
Stativ LKS 65-170 F 1/4



Bezpečnostní upozornění! Laserová měřicí zařízení FLEX splňují všechny mezinárodní bezpečnostní normy. Odpovídají třídě laseru 2 nebo 2M podle normy DIN EN 60825-1: 2001-11 (vlnová délka 635-670 nm, výstupní výkon <1 mW) a při používání v souladu s určením jsou neškodné pro oči a pokožku. Přesto byste se při manipulaci s laserovými měřicími zařízeními nikdy neměli dívat přímo do laserového paprsku.

Samonivelační křížový laser ALC 2/1-G/R

- Individuálně přepínatelná horizontální a vertikální laserová linie
- Antireflexní skla
- Dosah až 50 metrů / 70 metrů s přijímačem
- Vypínatelná samonivelace
- Snadné ovládání
- Integrovaný li-polymerový akumulátor



Obj. č. 530443

- 1x ALC 2/1-G/R
- 1x magnetický držák
- 1x přepravní brašna
- 1x kabel USB
- 1x nabíječka USB

SADA OBSAHUJE
Stativ LKS 65-170 F 1/4



Akce č. 66
6 590,-Kč
včetně DPH 7 973,90 Kč

Samonivelační křížový laser ALC 3/1-G/R

- S jednou horizontální a dvěma vertikálními laserovými liniemi v úhlu 90° a svislicí (červený laser), samostatně vypínatelné
- Dosah až 50 metrů / 70 metrů s přijímačem
- Antireflexní skla
- Provozní doba na akumulátor více než 6 hodin



Obj. č. 530444

- 1x ALC 3/1-G/R
- 1x magnetický držák
- 1x přepravní brašna
- 1x kabel USB
- 1x nabíječka USB

SADA OBSAHUJE
Stativ LKS 65-170 F 1/4



Akce č. 67
8 390,-Kč
včetně DPH 10 151,90 Kč

Lasery dálkoměry ADM 100 G, dosah až 100 m / ADM 70 G, dosah až 70 m



- Zelený laser pro rychlá a přesná měření
- Měření délky, plochy, objemu a nepřímé měření
- Trvalé měření úhlu
- Díky funkci paměti lze uložit až 99 hodnot
- Režim kontinuálního měření
- Tlačítko Unit/Sound: tichý nebo se zvukem a nastavení požadované jednotky pro měření
- Podsvícený čtyřřádkový displej
- Pouzdro odolné proti prachu a stříkající vodě
- 1/4" přípojovací závit pro stativy
- Provoz je možný na baterie AAA 1,5 V nebo integrovaný akumulátor

ADM 100 G
Obj. č. 518964

- 1x lithium-iontový akumulátor
- 3x baterie AAA 1,5 V
- 1x USB na micro USB kabelu
- 1x přepravní sáček

Akce č. 68
5 690,-Kč
včetně DPH 6 884,90 Kč



ADM 70 G
Obj. č. 518956

- 1x lithium-iontový akumulátor
- 3x baterie AAA 1,5 V
- 1x USB na micro USB kabelu
- 1x přepravní sáček

Akce č. 69
4 290,-Kč
včetně DPH 5 190,90 Kč

Lasery dálkoměr ADM 30 Smart, dosah až 30 m



- Rychlé zjištění rozměrů v interiérech
- Snadné ovládání
- Výpočet délky, plochy a objemu
- Nepřímé měření výšky
- Režim kontinuálního měření
- Přepínatelné měření v m/mm, palcích/stopách
- Integrovaný akumulátor
- Automatické vypnutí
- Podsvícený displej
- Prachotěsné pouzdro

ADM 30 Smart
Obj. č. 504599

- 1x ADM 30 Smart
- 1x poutko na ruku
- 1x kabel USB

Akce č. 70
1 190,-Kč
včetně DPH 1 439,90 Kč



Bezpečnostní upozornění! Lasery měřicí zařízení FLEX splňují všechny mezinárodní bezpečnostní normy. Odpovídají třídě laseru 2 nebo 2M podle normy DIN EN 60825-1: 2001-11 (vlnová délka 635-670 nm, výstupní výkon <1 mW) a při používání v souladu s určením jsou neškodné pro oči a pokožku. Přesto byste se při manipulaci s laserovými měřicími zařízeními nikdy neměli dívat přímo do laserového paprsku.

Aku vakuová přísavka 18 V VLP 18.0 C

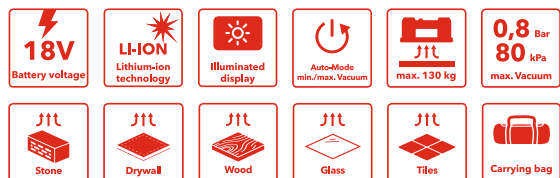

- Pomocí ergonomicky zkonstruované, mobilní, akumulátorové vakuové přísavky lze bez námahy zvednout, posunout a přesně umístit téměř každý objekt. Tato vakuová přísavka se perfektně hodí pro různé materiály, jako jsou obklady, sádkartonové desky, betonové tvárnice, sklo, kovy, nábytek a velké elektrické přístroje
- Její výkonné funkce zajišťují efektivní a spolehlivou manipulaci s těžkými předměty
- Přídržná síla až 170 kg v závislosti na materiálu
- Přípustná nosnost 130 kg
- Bezpečnost práce má nejvyšší prioritu. Vakuová přísavka je vybavena automatickou přísávací funkcí a digitální displej nepřetržitě poskytuje informace o aktuálním podtlaku
- Výkonné vakuové čerpadlem automaticky zastaví po dosažení maximálního vakua
- Electronic Management System (EMS) chrání stroj, prodlužuje jeho životnost a zvyšuje efektivitu

TECHNICKÉ ÚDAJE VLP 18.0

Jmenovitý proud vzduchu	20 l/min
Max. vakuum	0,8 bar
Max. nosnost	130 kg
Max. přídržná síla	170 kg
Pracovní teplota	0 °C ~ 60 °C
Rozměry D x Š x V	300 x 184 x 121 mm
Napětí akumulátoru	18,0 V
Kapacita akumulátoru	2,5 / 5,0 / 8,0 Ah
Hmotnost bez akumulátoru	1,48 kg

Alternativa k malému řezacímu stolu: Diamantová pila na kámen CS 60 WET



- Vysoce výkonný motor: mimořádně silný pro řezání kamene a frézování spár
- Plynulé nastavení hloubky řezu od 0 do 60 mm, s vodící lištou do 54 mm. V pokosovém řezu od 0 do 44 mm, s vodící lištou do 38 mm
- Plynulé nastavení úhlu pro pokosové řezy v rozsahu 0 až 45°
- Značení řezu na vodící destičce 0°/30°/45° pro rychlou orientaci
- Vysoce kvalitní ochranný kryt a vodící deska z hořčíkového tlakového odlitku
- Gumová ochrana motoru zabraňuje přímému nasávání stříkající vody
- Přívod vody: pro účinné chlazení diamantového nástroje
- Rychlospojka z mosazi: pro 1/2" vodní hadici
- Osobní ochranný spínač PRCD: integrovaný v kabelu



FLEX
pack 18XL



**Síla až 170 kg
v závislosti na
materiálu**

Obj. č. 534509

- 1x VLP 18.0
- 1x ochranný sáček
- 1x nabíječka CA 18.0-LD
- 1x akumulátor Li-Ion AP 18.0/2,5 Ah

Akce č. 71

8 990,-Kč

včetně DPH 10 877,90 Kč



Obj. č. 531029

- 1x diamantová pila na kámen CS 60 WET
- 1x klíč pro výměnu nástrojů
- 1x paralelní doraz
- 1x L-BOXX® 238
- 1x diamantový řezací kotouč se segmentovým břitem

Akce č. 72

23 990,-Kč

včetně DPH 29 027,90 Kč

SET OBSAHUJE

GRS 160
Vodící
lišta



Kompaktní sanační bruska pro broušení v blízkosti okraje LDE 16-8 125 R, Kit Turbo-Jet II

- Elektronika s udržováním konstantních otáček, pozvolným rozběhem, ochranou proti přetížení a monitorováním teploty
- Spolehlivý, vysoce výkonný motor 1600 W
- Plynule regulovatelné otáčky naprázdno 4500-7800/min
- Anti-Kickback, při zablokování kotouče vypne motor
- Ochranný kryt s otočným segmentem pro broušení až ke stěně
- Plynule nastavitelná ergonomická rukojeť s tlumením vibrací
- Hadicová přípojka FLEX pro západkové připojení Ø 32 mm obsažena v základním vybavení
- Zapuštěná aretace vřetene zabráňující neúmyslné aktivaci
- Ideální pro práci na stěnách, stropech a podlahách. Efektivní a hospodárná práce díky optimálnímu sladění stroje a brusného talíře

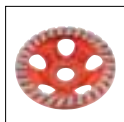

K dodání také jako LD 16-8 125 R, Kit Turbo-Jet II, (obj. č. 504939) za 15 290,-Kč bez DPH.

Obj. č. 513474

- 1x LDE 16-8 125 R
- 1x diamantový brusný talíř Turbo-Jet II
- 1x odsávací kryt s kartáčovým lemem
- 1x rukojeť
- 3x držák kabelu
- 1x vnitřní šestihřanný klíč, vel. 4
- 1x povolovací klíč
- 1x přepravní kufřík L-BOXX® 238



SADA OBSAHUJE

Diamantový brusný talíř Estrich-Jet Ø 125 mm (brusný talíř pro abrazivní materiály)

Akce č. 73

15 990,-Kč

včetně DPH 19 347,90 Kč

V hodnotě 4 455,-Kč bez DPH

Výkonná sanační bruska 1800 W pro plochy, 150 mm LD 18-7 150 R, Kit E-Jet

- Pružný gumový sací otvor s kovovým kroužkem s nízkým opotřebením
- Odsávání prachu chrání před abrazivním prachem
- Pozvolný rozběh pro bezpečný start
- Blokování opětovného spuštění po výpadku proudu
- Odsávací kryt s plynulou regulací výšky
- Odsávací hrdlo 32 mm vnější Ø
- Velmi vhodná pro velkoplošný úběr
- Vhodné jsou brusné talíře konstrukční výšky 22 mm až 28 mm
- S plynule nastavitelnou ergonomickou rukojetí s tlumením vibrací



V SADĚ
další brusný talíř Estrich-Jet Ø125 mm



V hodnotě 4 455,-Kč bez DPH

Obj. č. 534510

- 1x LD 18-7 150 R
- 1x diamantový brusný talíř Estrich-Jet Ø 150 mm
- 1x odsávací kryt Ø 150 mm
- 1x odsávací kryt Ø 125 mm
- 1x rukojeť
- 1x upínací matice M 14
- 1x povolovací klíč
- 1x vnitřní šestihřanný klíč SW 4
- 3x držák kabelu
- 1x přepravní kufřík



Akce č. 74

23 990,-Kč

včetně DPH 29 027,90 Kč

Univerzální stroj RETECFLEX pro renovace, sanace a modernizace RE 16-5 115, Kit frézovací hlava špičatá

- Univerzální systém nástrojů, který lze přizpůsobit pro mnoho aplikací při renovaci a modernizaci. Kompaktní, praktický a ideální pro práci na menších plochách i na okrajích velkých ploch
- Předvolba otáček, udržování konstantních otáček pomocí tachogenerátoru, pozvolný rozběh, blokování opětovného spuštění po výpadku proudu, ochrana proti přetížení a monitorování teploty
- Anti-Kickback
- Speciální převodovka: speciální kombinace pro vysoký točivý moment ve středním a nízkém pásmu otáček
- S plynule nastavitelnou ergonomickou rukojetí s tlumením vibrací
- Klipový systém FLEX. Nejsou potřeba žádné adaptéry a redukční objímky
- Odsávací kryt: s plynulou regulací výšky
- Aretace vřetene



Obj. č. 513504

- 1x RE 16-5 115
- 1x špičatá frézovací hlava
- 1x sací kryt broušení Ø 115 mm s kartáčovým lemem
- 1x opěrný kryt na frézování Ø 80 mm
- 1x brusný talíř Ø 115/M14 na suchý zip Bowl
- 1x sada brusných kotoučů Korund Ø 115
- 1x rukojeť
- 1x vidlicový klíč, SW 13
- 1x vnitřní šestihřanný klíč SW 4
- 3x upevňovací šroub, M 8
- 1x přepravní kufřík L-BOXX® 238



Akce č. 75

23 490,-Kč

včetně DPH 28 422,90 Kč

SET OBSAHUJE

Diamantový brusný talíř Estrich-Jet + brusný talíř PKD-Jet



V hodnotě 12 339,-Kč bez DPH



Vhodný průmyslový vysavač najdete na stranách 30/31 nebo na webových stránkách www.flex-tools.com

Úhlová bruska 2600 W L 26-6 230 TK-S

Ø 230

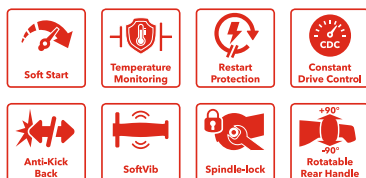

- Motor: vysoce zatížitelný s vysokou účinností pro silný výstupní výkon
- Měkký rozběh, blokování opětovného spuštění po výpadku proudu, ochrana proti přetížení, konstantní elektronika CDC
- Anti-Kickback
- Rukojeť SoftVib pro snížení vibrací, možnost montáže ve třech polohách
- Zadní rukojeť s měkkou vložkou lze otočit o 90° doprava a doleva pro optimální pracovní polohu
- Aretace vřetene



Obj. č. 466239

- 1x L 26-6 230 TK-S
- 1x přepravní kufřík
- 1x rychloupínací matice SDS-Clic M 14
- 1x diamantový řezací kotouč standard beton Ø 230 mm

Akce č. 76

6 490,-Kč

včetně DPH 7 852,90 Kč

Úhlová bruska 2200 W L 2200 230 + odsávací kryt DCG AG 230

Ø 230

- Robustní kryt motoru a převodovky, Stabilní a robustní ocelová převodovka a ložisko vřetene chráněné kovovým krytem zvyšují spolehlivost a prodlužují životnost
- Zadní rukojeť s měkkou vložkou pro bezpečné uchopení
- Spínač se zámkem zapnutí a aretací
- Blokování opětovného spuštění po výpadku proudu
- Pozvolný rozběh: pro bezpečný start bez přetížení rozvodné sítě
- Ochranný kryt nastavitelný bez použití nářadí

Odsávací kryt pro řezání s účinným odsáváním prachu pro přesné řezy při práci s diamantovými řeznými kotouči ve spojení s úhlovými bruskami 230 mm. Extrémně stabilní, díky stabilizačnímu prvku nedochází ke kroucení v důsledku boční hmotnosti úhlové brusky. Základní deska s kolečky pro snadný posuv, boční rukojeť lze namontovat vlevo nebo vpravo. Včetně přípojky sání pro klipový systém FLEX a adaptéru pro vodící lištu. Hloubkový doraz se stupnicí pro přednastavení hloubky řezu pro použití s vodící lištou nebo bez ní. Maximální hloubka řezu 60 mm.

Obj. č. 534511

- 1x L 2200 230
- 1x ochranný kryt 230 Ø na broušení
- 1x rukojeť
- 1x upínací příruba
- 1x upínací matice M 14
- 1x povolovací klíč
- 1x odsávací kryt DCG AG 230

Akce č. 77

6 990,-Kč

včetně DPH 8 457,90 Kč



Úhlová bruska 1500 W LE 15-11 125



- S pozvolným rozběhem, blokováním opětovného spuštění, monitorováním teploty a konstantní elektronikou CDC
- Propracované utěsnění motoru a převodovky proti prachu
- Anti-Kickback, při zablokování kotouče vypne motor
- Kompaktní a ergonomická konstrukce
- Ochranný kryt nastavitelný bez použití nářadí
- Rukojeť SoftVib s integrovaným patentovaným klíčem na upínací matice a tlumením vibrací

Obj. č. 501638

- 1x LE 15-11 125
- 1x ochranný kryt 125 Ø broušení
- 1x ochranný kryt na řezání s klipem Ø 125 mm
- 1x ochranný kryt s odnímatelným okrajovým segmentem SG-R D125
- 1x sada ochranných krytů DE AG D125 Set
- 1x sací adaptér SAD-C D25-32 AS
- 1x sací adaptér SAD-C 32 AS
- 1x rukojeť SoftVib
- 1x upínací příruba
- 1x upínací matice M 14
- 1x přepravní kufřík L-BOXX® 136



Ø 125

AKČNÍ SADA OBSAHUJE

Sada ochranných krytů DE AG D125 Set

Sada ochranných krytů pro práci s řeznými kotouči pro úhlové brusky 125 mm. Sestává z odsávání a hliníkového krytu. Bez použití nářadí jej lze namontovat na stávající ochranný kryt.



AKČNÍ SADA OBSAHUJE

Ochranný kryt s odnímatelným okrajovým segmentem SG-R D125

Umožňuje práci blízko okraje při maximálním odsávacím výkonu. Nastavení výšky pomocí šestihybného šroubu dovoluje rychlé přizpůsobení odsávacího krytu výšce nástroje. Upozornění: pro práci s odsávacím krytem a diamantovými brusnými talíři se doporučuje úhlová bruska s minimálně 1 500 W. Vhodné jen pro úhlové brusky s ochranným krytem se zaskakovací mechanikou.



Akce č. 78

8 590,-Kč

včetně DPH 10 393,90 Kč



10x tenký řezný kotouč (1 mm) na nerezovou i běžnou ocel, Ø 125 mm

V mžiku rychlé řezání tenkostěnných trubek, profilů a plechů bez nutnosti použití větší síly. Snížený řezný tlak a minimální odřezky zajišťují chladný řez, hrany s nízkou až žádnou mírou otřepů, navíc zabraňují modrému zabarvení a omezují odlétávání jisker. O 30 % delší trvanlivost díky balení v dóze s pečeti čerstvosti.

Obj. č. 533348

- 10 kusů v dóze

Akce č. 79

540,-Kč

včetně DPH 653,40 Kč

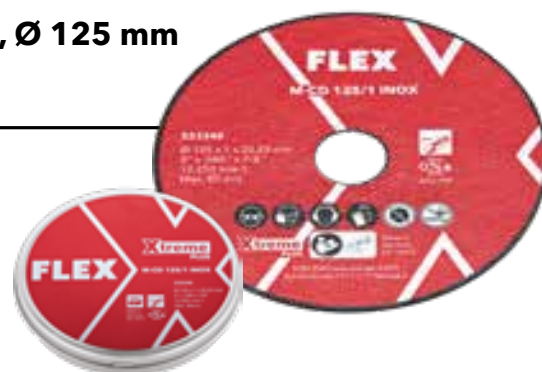

Xtreme
PLUS

3x diamantový řezací kotouč standard beton Ø 230 mm

Rychlý, odolný univerzální řezný kotouč vhodný na beton a kámen.

Obj. č. 534512

- 3x D-TCS S 230x22,2

Akce č. 80

2 190,-Kč

včetně DPH 2 649,90 Kč



Úhlová bruska 850 W L 850 125

Ø 125



- Lehká, ergonomická konstrukce se štíhlým tělem
- Motor: vysoce zatížitelný s vysokou účinností pro silný výstupní výkon
- Pozvolný rozběh, blokování opětovného spuštění po výpadku proudu
- Propracované utěsnění motoru a převodovky proti prachu
- Ergonomická pracovní poloha ruky díky šikmo namontované boční rukojeti
- Delší životnost díky optimalizovanému chlazení a změněné geometrii uhlíků
- Včetně ochranného krytu Clip-On pro řezání, montáž možná bez použití náradí



Obj. č. 533120

- 1x L 850 125
- 1x ochranný kryt 125 Ø broušení
- 1x ochranný kryt na řezání s klipem 125 Ø mm
- 1x rukojeť
- 1x upínací příruba
- 1x upínací matice M 14
- 1x povolovací klíč

SET OBSAHUJE
100 ks
tenkých řezných kotoučů
(1 mm) pro nerezovou i běžnou ocel

Samostatný stroj je k dispozici také bez řezných kotoučů (obj. č. 533120) za 1 590,-Kč bez DPH.

Akce č. 81

5 390,-Kč

včetně DPH 6 521,90 Kč

Úhlová bruska 1100 W L 1100 125

Ø 125



- Kompaktní a ergonomická konstrukce
- Extrémně lehká a praktická
- Ergonomická pracovní poloha ruky díky šikmo namontované boční rukojeti
- Blokování opětovného spuštění po výpadku proudu
- Pozvolný rozběh
- Aretace vřetene
- Aretovatelný posuvný spínač
- Ochranný kryt nastavitelný bez použití náradí
- Přídavná rukojeť



Obj. č. 532609

- 1x L 1100 125
- 1x rukojeť
- 1x ochranný kryt 125 Ø broušení
- 1x ochranný kryt na řezání s klipem 125 Ø mm
- 1x upínací matice M 14
- 1x povolovací klíč
- 1x upínací příruba

Akce č. 82

2 190,-Kč

včetně DPH 2 649,90 Kč

Úhlová bruska 1400 W L 1400 125

Ø 125



- Pozvolný rozběh, blokování opětovného spuštění po výpadku proudu, monitorování teploty, konstantní elektronika CDC
- Motor: vysoce zatížitelný s vysokou účinností
- Delší životnost díky optimalizovanému chlazení a geometrii uhlíků
- Propracované utěsnění motoru a převodovky proti prachu
- Ergonomická pracovní poloha ruky díky šikmo namontované boční rukojeti
- Ochranný kryt nastavitelný bez použití náradí upínací pákou
- Aretovatelný posuvný spínač



Obj. č. 492329

- 1x L 1400 125
- 1x rukojeť
- 1x upínací příruba
- 1x upínací matice M 14
- 1x povolovací klíč
- 1x ochranný kryt 125 Ø broušení
- 1x ochranný kryt na řezání s klipem 125 Ø mm

Akce č. 83

3 190,-Kč

včetně DPH 3 859,90 Kč

Úhlová bruska 2200 W L 2200 230

Ø 230



- Robustní kryt motoru a převodovky, Stablní a robustní ocelová převodovka a ložisko vřetene chráněné kovovým krytem zvyšují spolehlivost a prodlužují životnost
- Zadní rukojeť s měkkou vložkou pro bezpečné uchopení
- Spínač se zámkem zapnutí a aretací
- Blokování opětovného spuštění po výpadku proudu
- Pozvolný rozběh pro pohodlné startování bez otřesů
- Aretace vřetene
- Ochranný kryt nastavitelný bez použití náradí upínací pákou



Obj. č. 492280

- 1x L 2200 230
- 1x ochranný kryt 230 Ø na broušení
- 1x rukojeť
- 1x upínací příruba
- 1x upínací matice M 14
- 1x povolovací klíč

Akce č. 84

3 490,-Kč

včetně DPH 4 222,90 Kč

Úhlová bruska 900 W LE 9-11 125

Ø 125



- Udržování konstantních otáček, regulace otáček, pozvolný rozběh, blokování opětovného spuštění po výpadku proudu, ochrana proti přetížení
- Variabilní nastavení otáček (6 úrovní)
- Motor: vysoce zatížitelný s vysokou účinností
- Kompaktní, štíhlá a ergonomická konstrukce
- Anti-Kickback, při zablokování kotouče vypne motor
- Ochranný kryt nastavitelný bez použití nářadí



Obj. č. 534513

- 1x LE 9-11 125
- 1x ochranný kryt 125 Ø broušení
- 1x ochranný kryt na řezání s klipem 125 Ø mm
- 1x rukojeť
- 1x upínací příruba
- 1x upínací matice M 14
- 1x povolovací klíč

Akce č. 85

3 490,-Kč

včetně DPH 4 222,90 Kč

SET OBSAHUJE

20 ks tenkých řezných kotoučů (1 mm) pro nerezovou i běžnou ocel



Úhlová bruska 1700 W LBE 17-11 125

Ø 125

Variabilní otáčky



- Regulace otáček 2800-11 500/min
- Vysoce zatížitelný motor s vysokou účinností
- Delší životnost díky optimalizovanému chlazení a změně geometrii uhlíků
- Propracované utěsnění motoru a převodovky proti prachu
- S mechanickou brzdou, která zastaví nástroj za 3,5 sekundy
- Ochranný kryt nastavitelný bez použití nářadí
- Aretovatelný posuvný spínač
- Rukojeť SoftVib s integrovaným klíčem na upínací matice a tlumením vibrací



Obj. č. 534514

- 1x LBE 17-11 125
- 1x ochranný kryt Ø 125 na broušení
- 1x ochranný kryt na řezání s klipem 125 Ø mm
- 1x rukojeť SoftVib
- 1x upínací příruba
- 1x upínací matice M 14

Akce č. 86

7 490,-Kč

včetně DPH 9 062,90 Kč

SET OBSAHUJE

60 ks tenkých řezných kotoučů (1 mm) pro nerezovou i běžnou ocel



2200 / 850 W Úhlové brusky - sada L 2200 230 / L 850 125

Ø 230

Ø 125

Úhlová bruska 2200 W L 2200 230

- Max. Ø brusného tělesa 230 mm
- Otáčky naprázdno 6500/min
- Příkon 2200 W
- Upnutí nástrojů M 14
- Ø upínacího krčku 64 mm
- Délka kabelu 4,0 m
- Hmotnost 5,8 kg

Úhlová bruska 850 W L 850 125

- Max. Ø brusného tělesa 125 mm
- Otáčky naprázdno 12000/min
- Příkon 850 W
- Upnutí nástrojů M 14
- Ø upínacího krčku 40,3 mm
- Délka kabelu 4,0 m
- Hmotnost 1,8 kg

Obj. č. 533121

- 1x L 2200 230
- 1x L 850 125
- 1x přepravní kufřík



Akce č. 87

5 290,-Kč

včetně DPH 6 400,90 Kč

2200 / 1100 W Úhlové brusky - sada L 2200 230 / L 1100 125

Ø 230

Ø 125

Úhlová bruska 2200 W L 2200 230

- Max. Ø brusného tělesa 230 mm
- Otáčky naprázdno 6500/min
- Příkon 2200 W
- Upnutí nástrojů M 14
- Ø upínacího krčku 64 mm
- Délka kabelu 4,0 m
- Hmotnost 5,8 kg

Úhlová bruska 1100 W L 1100 125

- Max. Ø brusného tělesa 125 mm
- Otáčky naprázdno 12000/min
- Příkon 1100 W
- Upnutí nástrojů M 14
- Ø upínacího krčku 40,3 mm
- Délka kabelu 4,0 m
- Hmotnost 2,0 kg

Obj. č. 532779

- 1x L 2200 230
- 1x L 1100 125
- 1x přepravní kufřík



Akce č. 88

5 690,-Kč

včetně DPH 6 884,90 Kč

Obrábění kovů

Aku sady TRINOXFLEX 18 V usnadňují práci s kovovými povrchy - kdykoli a kdekoli.

Aku pásový pilník 18 V FBE 30 18-EC

- Bezuhlíkový motor, vyšší účinnost, delší životnost
- Jedinečný nástavec s rychlospojkou pro výměnu čtyř systémových nástavců bez použití nářadí
- Brusná hlava otočná o 140°. Brusná ramena použitelná s 9 mm nebo 30 mm
- Brusné rameno nastavitelné pro délku pásů 520 mm a 533 mm
- Obráběcí délka brusného ramena do asi 12 cm
- Výměna brusného pásu rychlá a bez použití nářadí

Obj. č. 532117

- 1x BME 18.0-EC C
- 1x brusný nástavec pásový pilník BF 140
- 2x brusný pás ZIRCOFLEX P60
- 2x brusný pás ZIRCOFLEX P120



Akce č. 89

16 490,-Kč

včetně DPH 19 952,90 Kč

Aku pásová bruska 18 V BRE 50 18-EC

- Bezuhlíkový motor, vyšší účinnost, delší životnost
- Jedinečný nástavec s rychlospojkou pro výměnu čtyř systémových nástavců bez použití nářadí
- Kvalitní, pružně uložené brusné rameno z lehkého kovu s 2 vratnými kladkami. Pro optimální opásání trubek do max. 270°
- Výměna brusného pásu rychlá a bez použití nářadí

Obj. č. 532118

- 1x BME 18.0-EC C
- 1x brusný nástavec - pásová bruska BR 50
- 2x brusný pás ZIRCOFLEX P60
- 2x brusný pás ZIRCOFLEX P120



Akce č. 90

19 390,-Kč

včetně DPH 23 461,90 Kč

Aku bruska koutových svarů 18 V LKE 152 18-EC

- Bezuhlíkový motor, vyšší účinnost, delší životnost
- Jedinečný nástavec s rychlospojkou pro výměnu čtyř systémových nástavců bez použití nářadí
- Pro jemné obrábění povrchů, broušení ve zvláště ostrých úhlech, rozích a těžko přístupných místech
- Mikroprocesorová elektronika: předvolba otáček, udržování konstantních otáček pomocí tachogenerátoru, pozvolný rozběh, blokování opětovného spuštění po výpadku proudu, ochrana proti přetížení a monitorování teploty

Obj. č. 532120

- 1x BME 18.0-EC C
- 1x brusný nástavec koutový svar LK 152



Akce č. 91

22 090,-Kč

včetně DPH 26 728,90 Kč

Aku satinýrka 18 V BSE 50 18-EC

- Bezuhlíkový motor, vyšší účinnost, delší životnost
- Jedinečný nástavec s rychlospojkou pro výměnu čtyř systémových nástavců bez použití nářadí
- Nástavec satinýrky, který je variabilně nastavitelný, umožňuje práci blízko okraje, vhodný pro úzké válečky, včetně paralelního dorazu. Výměna brusného nástroje bez použití nářadí pomocí patentovaného rychlovýměnného systému
- K optimálnímu zpracování různých materiálů, jako je satinování, strukturování, leštění, kartáčování, vyhlazování, odrezování a odstraňování ořepů z ocelových a nerezových povrchů

Obj. č. 532119

- 1x BME 18.0-EC C
- 1x brusný nástavec - satinýrka BS 50



Akce č. 92

13 790,-Kč

včetně DPH 16 685,90 Kč

Vhodné akumulátory a nabíječky najdete na stranách 16/17



Další informace k obrábění kovů pomocí systému TRINOXFLEX najdete na našich webových stránkách!



Aku přímá bruska 18 V DGE 25 18.0-EC s variabilními otáčkami



- Velmi štíhlý a lehký stroj pro tu nejlepší manipulaci
- Obvod úchopu pouze 147 mm
- Předvolba otáček ve 4 krocích (10 000 / 15 000 / 20 000 / 25 000 ot./min.)

FLEX
pack 18

SADA OBSAHUJE

P-Set 22 Q



K dodání také v L-BOXXu® (bez akumulátoru a nabíječky) za 8 390,-Kč bez DPH (obj. č. 518972).

Obj. č. 534515

- 1x DGE 25 18.0-EC
- 1x upínací kleština Ø 6 mm
- 1x maticový klíč SW 17



Akce č. 93

9 490,-Kč

včetně DPH 11 482,90 Kč

Přímá bruska DGE 8-32 s variabilními otáčkami



- Výkonný, robustní motor 800 W
- Variabilní rychlost 10 600-32 000 ot./min.
- Štíhlý a lehký stroj pro tu nejlepší manipulaci
- Upínací hrdlo 43 mm pro stacionární fixaci nebo upevnění rukojeti
- Ochranný kryt převodovky pro bezpečné vedení stroje
- Aretovatelný postranní vypínač

Obj. č. 522279

- 1x DGE 8-32
- 1x upínací kleština Ø 6 mm
- 1x maticový klíč SW 17



Akce č. 94

9 490,-Kč

včetně DPH 11 482,90 Kč

2x šavlová pila 1100 W RS 11-28



- S konstantním počtem zdvihů, jemným rozběhem pomocí regulace v "plynovém" spínači
- Univerzální upínání pilového plátku pro snadnou výměnu
- Výměna pilového plátku bez použití nářadí s funkcí vyhození
- Plátek pily lze otočit o 180°
- Odnímatelná opěra pily, otočná a hloubkově nastavitelná bez použití nářadí
- Ergonomicky navržená, protiskuzová, pogumovaná rukojeť
- Pogumovaný kryt převodovky pro bezpečné a pohodlné uchopení

TECHNICKÉ ÚDAJE RS 11-28

Příkon	1100 W
Výkon	600 W
Napětí	230 V
Frekvence	50/60 Hz
Počet zdvihů naprázdno	0-2 700 1/min
Zdvih	28 mm
Max. tloušťka materiálu, dřevo	230 mm
Max. tloušťka materiálu, kov	20 mm
Délka kabelu	4,0 m
Rozměry dxšxv	510 x 94 x 170 mm
Hmotnost	3,6 kg



Obj. č. 534516

- 2x RS 11-28
- 2x přepravní kufřík

Akce č. 95

7 990,-Kč

včetně DPH 9 667,90 Kč

Pásová pila na kov s otočným rámem 850 W SBG 4910



- Lze používat s řezným stolkem nebo s ručním vedením
- Plynulé nastavení úhlu řezu od 0° do 45° bez použití nářadí
- 3-bodové vedení pilového pásu s kuličkovým ložiskem pro optimální průběh řezu

TECHNICKÉ ÚDAJE SBG 4910

Příkon	850 W
Výkon	445 W
Napětí	230 V
Frekvence	50/60 Hz
Délka pilového pásu	1335 mm
Šířka pilového pásu	13 mm
Tloušťka pilového pásu	0,65 mm
Nastavení úhlu	45°
Délka řezu 90°	100 mm
Šířka řezu 90°	80 mm
Délka řezu 45°	68 mm
Šířka řezu 45°	55 mm
Délka kabelu	4,0 m
Rozměry DxŠxV	640 x 310 x 390 mm
Hmotnost pily	7,9 kg
Celková hmotnost	18 kg



Obj. č. 406236

- 1x SBG 4910
- 1x paralelní doraz
- 4x bimetalový pilový pás
- 1x upínací silikonové čelisti SBG-SP 10 VE2

Akce č. 96

13 490,-Kč

včetně DPH 16 322,90 Kč



Aku pászová pila SBE 127 18-EC

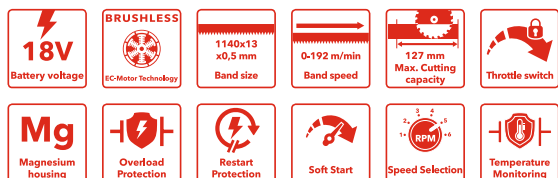

- Perfektně vyvážená pászová pila, podporovaná optimálním rozložením hmotnosti akumulátoru a motoru
- SBE je vhodná zejména pro bezjiskrové řezání kovů v prostředí s nebezpečím požáru
- Bezuhlíkový motor s vyšší účinností a delší životností
- Regulovatelná rychlost pásu pro perfektní řezy do různých materiálů
- Výměna pilového pásu bez použití nářadí
- Integrované světlo LED k optimálnímu nasvícení pracovní oblasti
- Ergonomicky navržená, protiskluzová, pogumovaná rukojeť
- S kovovým hákem pro flexibilní upevnění
- Electronic Management System (EMS) chrání stroj, prodlužuje jeho životnost a zvyšuje efektivitu

FLEX
pack 18XL



Obj. č. 534517

- 1x SBE 127 18-EC
- 1x nabíječka CA 18.0-LD
- 1x akumulátor Li-Ion AP 18.0/2,5 Ah
- 1x bimetálový pilový pás
- 1x přepravní kufrík
- 1x WB SBE 127



+ pracovní stůl WB SBE 127

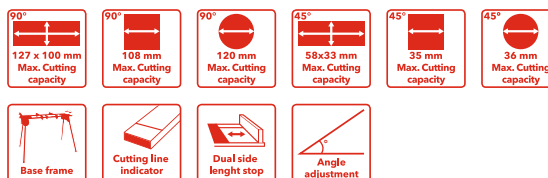

- Snadná instalace pomocí velkého otočného šroubu a upínací páky, která se postará o rychlou fixaci
- Rameno je odpružené a drží váhu pászové pily
- Snadno čitelná stupnice od 0 do 45°
- Zahnuje robustní svěrák s vkládacími čelistmi pro trubky a jiné profily s citlivým povrchem
- S flexibilním dorazem délky na obou stranách, až 310 mm na pravé straně a 380 mm na levé straně
- V případě potřeby lze stůl namontovat na základní rám WB 110-260.



Akce č. 97

18 490 Kč

včetně DPH 22 372,90 Kč





Mobilní dílna

Vše na správném místě, vše po ruce: FLEX STACKPACK™ je mobilní dílna ve formátu vozíku s mnoha individuálními možnostmi provedení. Tak vypadá uložené nářadí.

Univerzální balíček pro všechny případy

TK-L SP SET-1

STACKPACK™

Výhodná sada číslo 1 se skládá z

- boxu na kolečkách TK-L SP RB
- středního boxu TK-L SP MB
- velkého organizéru TK-L SP BO

Nyní za výhodnou cenu!

Obj. č. 531461

Akce č. 98

8 613,-Kč

včetně DPH 10 421,73



STACKPACK™ je jedinečné přehledné řešení určené do dílny i na staveništi! Je speciálně vyvinuté pro řemeslníky a zaujme funkcemi, jako je odnímatelná rukojeť, praktický rychlouzávěr a robustní kovová západka. Rohy vyztužené hliníkem s upevňovacím rozhraním zajišťují přehledné a bezpečné uložení nářadí. Přední rukojeť usnadňuje přenášení, zatímco integrovaný naviják kabelů je ideální pro přehledné uložení elektrického nářadí.

STACKPACK™ se stupněm krytí IP65 je odolný proti dešti a vodě, a tedy chrání vaše vybavení proti prachu a stříkající vodě i v extrémních pracovních podmínkách. Díky robustním kolečkům o průměru 23 cm je STACKPACK™ vhodný také pro jízdu v terénu - pohyb po nerovném povrchu není pro STACKPACK™ žádný problém. Se STACKPACK™ zajistíte na svém staveništi, pracovišti i v dílně pořádek a efektivitu!



Odnímatelná rukojeť

Rychlouzávěr

Kovová blokovácí spona

Rohy zesílené hliníkem
s upevňovací styčnou plochou

Přední přídržná rukojeť

Kabelové vnitřní
TKH KW (příslušenství)

Všechny boxy s
třídou ochrany IP65

Nosné lišty pro nářadí,
strana TKH WS (příslu-
šenství)

Robustní kola Ø 23 cm

Držák vodováhy
TKH ADL (příslušenství)

Balíček s organizérem ve výhodné sadě

TK-L SP SET-2

STACKPACK™

Výhodná sada číslo 2 se skládá z

- vozíku na kolečkách TK-L SP RB
- boxu se zásuvkami TK-L SP 3DB
- boxu se zásuvkami TK-L SP 2DB
- pracovní desky TK-L SP WT

Obj. č. 533247

Akce č. 99

12 933,-Kč

včetně DPH 15 648,93 Kč

**Nyní za
výhodnou
cenu!**



Malý organizér TK-L SP SO

- Nosnost 11 kg
- Čiré, průhledné víko
- Vč. čtyř kontejnerů s příslušenstvím a dělicími příčkami

Obj. č. 531468

Akce č. 100

1 053,-Kč

včetně DPH 1 274,13 Kč

**Velký organizér TK-L SP BO**

- Nosnost 22 kg
- Vč. osmi kontejnerů s příslušenstvím a dělicími příčkami

Obj. č. 531467

Akce č. 101

1 863,-Kč

včetně DPH 2 254,23 Kč

**Top Box TK-L SP TB**

- Nosnost 50 kg
- Vč. čtyř kontejnerů s příslušenstvím a dělicími příčkami

Obj. č. 531466

Akce č. 102

2 133,-Kč

včetně DPH 2 580,93 Kč

**Box na kolečkách TK-L SP RB**

- Robustní pneumatiky Ø 23 cm
- Nosnost 110 kg
- Univerzální hák
- Odnímatelná rukojeť
- Vč. odjímatelného kontejneru s příslušenstvím
- Plynové pružiny

Obj. č. 531464

Akce č. 103

5 103,-Kč

včetně DPH 6 174,63 Kč

**Střední box TK-L SP MB**

- Nosnost 63 kg
- Vč. odjímatelného kontejneru s příslušenstvím
- Kovem zesílená sklopná rukojeť
- Plynové pružiny

Obj. č. 531465

Akce č. 104

2 835,-Kč

včetně DPH 3 430,35 Kč

**Kabelové vinutí TKH KW**

Obj. č. 531472

Akce č. 105

513,-Kč

včetně DPH 620,73 Kč

**41dílná sada bitů DB 41**

- Variabilní úprava obsahu
- FLEX STACKPACK™ možnost stohování do sebe i na sebe
- Jednoduché otevření tlačítkem
- Pevné zablokování funkce stohování

Obj. č. 530494

Akce č. 106

1 215,-Kč

včetně DPH 1 470,15 Kč

K dostání box i bez obsahu (obj. č. 530535) za 324,- Kč bez DPH.

**31dílná sada bitů DB 31**

- Sada bitů na míru pro mnoho aplikací, velmi robustní a odolná proti nárazům, s vnější šestihrannou stopkou 1/4 palce.
- Speciální torzní zóna zajišťuje extrémní odolnost při trvalém zatížení.
- Box vhodný pro systém FLEX STACKPACK™, stohovatelný na sebe.

Obj. č. 533103

Akce č. 107

537,-Kč

včetně DPH 649,77 Kč

**Držák vodováhy TKH ADL**

Obj. č. 531469

Akce č. 108

513,-Kč

včetně DPH 620,73 Kč

**Nosné lišty pro nářadí, strana TKH WS**

Obj. č. 531471

Akce č. 109

1 080,-Kč

včetně DPH 1 306,80 Kč

**Různé sady bitů**

Obj. č. viz vlevo

Akce č. 110-116

284,-Kč

včetně DPH 343,64 Kč

- ⊕ **DB Bulk PH2 (25 ks)**
Délka 25 mm
Obj. č. 530489
Akce č. 110

- ⊕ **DB Bulk T10 (25 ks)**
Délka 25 mm
Obj. č. 534154
Akce č. 111

- ⊕ **DB Bulk T25 (25 ks)**
Délka 25 mm
Obj. č. 530491
Akce č. 114

- ⊕ **DB Bulk PH2 (15 ks)**
Délka 50 mm
Obj. č. 534158
Akce č. 117

- ⊕ **DB Bulk T15 (25 ks)**
Délka 25 mm
Obj. č. 534155
Akce č. 112

- ⊕ **DB Bulk T30 (25 ks)**
Délka 25 mm
Obj. č. 530492
Akce č. 115

- ⊕ **DB Bulk T20 (15 ks)**
Délka 50 mm
Obj. č. 534156
Akce č. 118

- ⊕ **DB Bulk T20 (25 ks)**
Délka 25 mm
Obj. č. 530490
Akce č. 113

- ⊕ **DB Bulk T40 (25 ks)**
Délka 25 mm
Obj. č. 530493
Akce č. 116

- ⊕ **DB Bulk T25 (15 ks)**
Délka 50 mm
Obj. č. 534157
Akce č. 119

Box TK-L SP C

- Rychlouzávěry
- Příprava na příslušenství
- Nosnost 32 kg
- Ochrana proti nárazu

Obj. č. 533238

Akce č. 120

1 755,-Kč

včetně DPH 2 123,55 Kč

**Box se zásuvkami TK-L SP 3DB**

- 3 samozaskávací zásuvky včetně přepážek
- Robustní ocelové kolejniče
- Nosnost 32 kg

Obj. č. 533239

Akce č. 121

5 913,-Kč

včetně DPH 7 154,73 Kč

**Box se zásuvkami TK-L SP 2DB**

- 2 samozaskávací zásuvky včetně přepážek
- Robustní ocelové kolejniče
- Nadrozměrná spodní zásuvka
- Nosnost 32 kg

Obj. č. 533240

Akce č. 122

5 643,-Kč

včetně DPH 6 828,03 Kč

**Big box TK-L SP CB**

- Dvířka se samočinným zamykáním
- Velký úložný prostor
- Rychlouzávěry
- Nosnost 32 kg

Obj. č. 533241

Akce č. 123

4 833,-Kč

včetně DPH 5 847,93 Kč

**Hluboký box TK-L SP DO**

- Rychlouzávěry
- Hluboké přihrádky s odnímatelnými přepážkami
- Nosnost 27 kg

Obj. č. 533242

Akce č. 124

2 673,-Kč

včetně DPH 3 234,33 Kč

**Brašna na nářadí TK-L SP TT**

- Jednoduchá otočná rukojeť
- Polstrovaný ramenní popruh
- Vysoce kvalitní polyesterový materiál
- 44 kapes a přihrádek

Obj. č. 533243

Akce č. 125

2 943,-Kč

včetně DPH 3 561,03 Kč

**Malá kapsa TK-L SP TP**

- Háček a kovová spona
- Vysoce kvalitní polyesterový materiál
- Dvojitá stěna se 6 kapsami

Obj. č. 533244

Akce č. 126

878,-Kč

včetně DPH 1 062,38 Kč

**Pracovní deska TK-L SP WT**

- Překližková deska 3/4", obnovitelná
- Integrované úložné prostory
- Držáky na nářadí
- Sklápěcí háčky

Obj. č. 533245

Akce č. 127

1 593,-Kč

včetně DPH 1 927,53 Kč

**Vozík na kolečkách TK-L SP RB**

- Snadný přesun naložených boxů STACKPACK™
- Robustní kolečka otočná o 360° pro nejlepší možnou manévrovatelnost
- Nosnost až 110 kg

Obj. č. 533246

Akce č. 128

2 673,-Kč

včetně DPH 3 234,33 Kč



18V

Li-Ion
Power System

THERMA-TECH™
X LITHIUM
POWER



Získejte ještě více energie FLEX nyní s AKUMULÁTOREM ZDARMA!

A je to tak jednoduché:

Zaregistrujte svůj akumulátorový zahradní stroj FLEX 18 V nebo jiný akumulátorový stroj FLEX 18 V od doporučené prodejní ceny 6 990,-Kč bez DPH* pod <https://warranty.flex-tools.com> a bezplatně získáte akumulátor 18 V / 5,0 Ah v hodnotě 3 213,-Kč bez DPH.

A to nejlepší:

Díky registraci navíc ještě profitujete z 3leté záruky FLEX pro akumulátorové stroje.

3

ROKY

FLEX ZÁRUKA

Tříletá záruka

Jen se zaregistrujte a okamžitě ji využijte na adrese
warranty.flex-tools.com



*Akce platí do 31. srpna 2025 (datum nákupu) a vztahuje se pouze na vybrané stroje a pouze do vyprodání zásob. Zaregistrujte svůj zakoupený produkt pro tříletou záruku FLEX na adrese <https://warranty.flex-tools.com> do 30 dnů od data nákupu. Každý účastník může v rámci akce získat maximálně pět akumulátorů zdarma. Nelze využít ve spojení s akcemi FLEXPACK. Podmínky účasti najdete na adrese <https://warranty.flex-tools.com>



Skvělé vyhlídky

Tluče vaše srdce pro dokonalé lakované povrchy? Pak jste u FLEX Automotive Systems správně. Všechny informace týkající se technologie leštění najdete zde.





FLEX-Elektronářadí, s.r.o.
Bezděčín 165
293 01 Mladá Boleslav
ČR
Telefon +420 314 50 1922
Servis +420 314 50 1954
info@flex-tools.cz
www.flex-tools.com



Váš specializovaný prodejce FLEX:

